

GB Operating and Safety Instructions

NL Bedienings- en veiligheidsvoorschriften

IT Istruzioni per l'uso e la sicurezza

FR Instructions d'utilisation et consignes de sécurité

ES Instrucciones de uso y de seguridad

DE Gebrauchs- und Sicherheitsanweisung

RU Инструкции по эксплуатации и правила техники безопасности

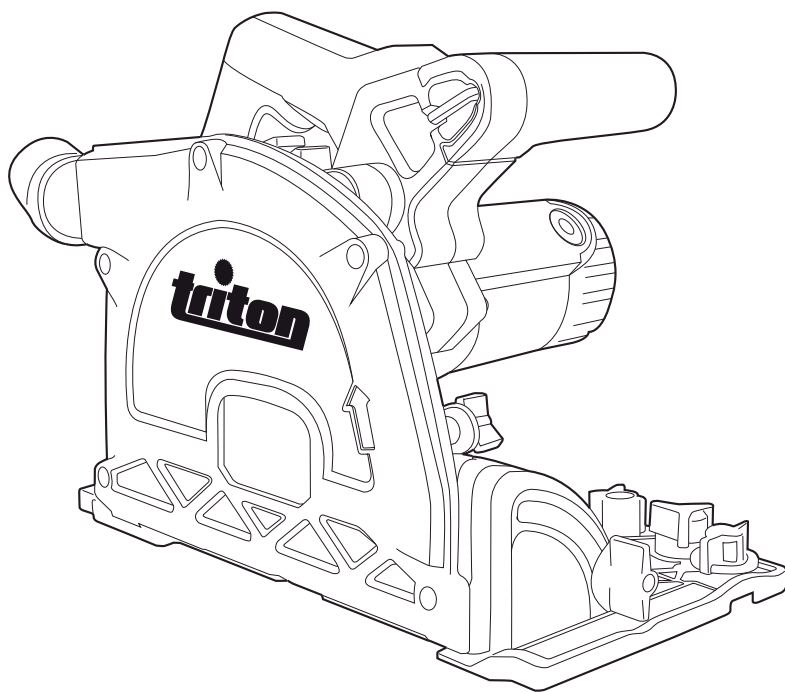

Version date: 15.06.16

Designed
in Europe



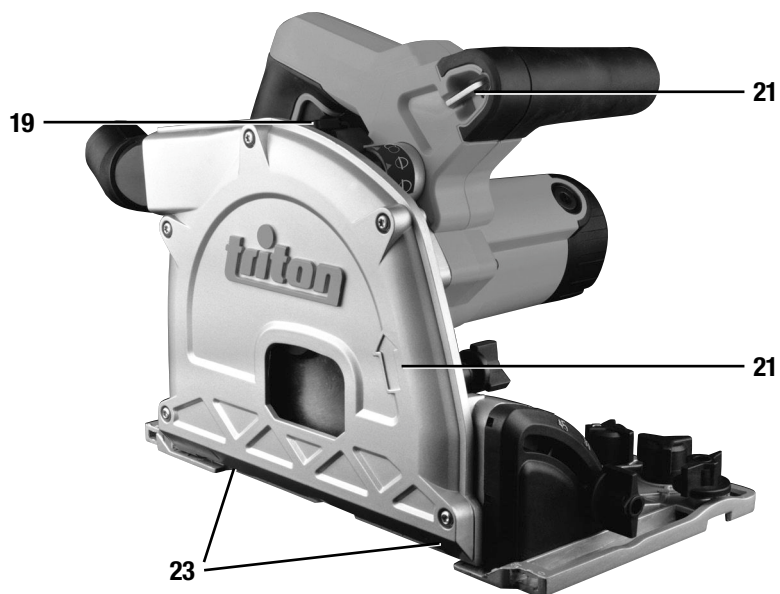
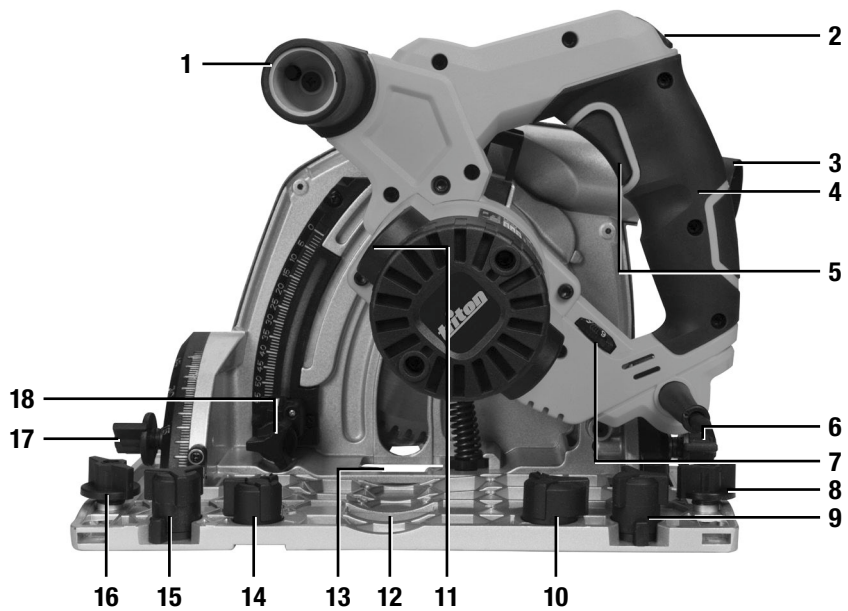

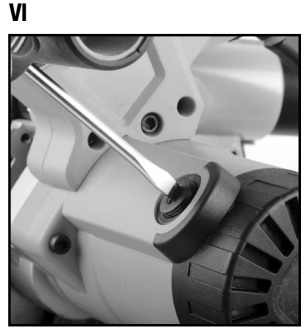
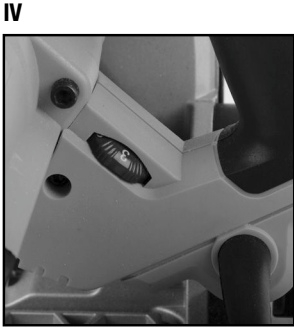
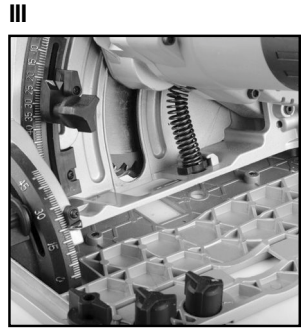
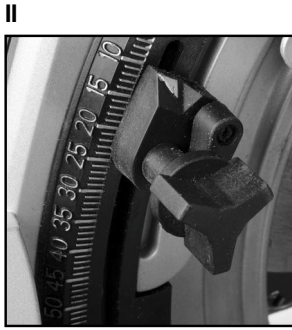
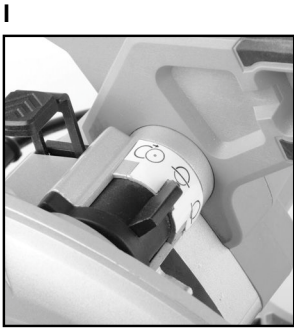

TTSWC



TTSTS

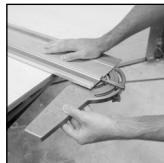

TTAG



TTSPG



TTSEDS

Original Instructions

Introduction

Thank you for purchasing this Triton tool. This manual contains information necessary for safe and effective operation of this product. This product has unique features and, even if you are familiar with similar products, it is necessary to read this manual carefully to ensure you fully understand the instructions. Ensure all users of the tool read and fully understand this manual.

Description of Symbols

The rating plate on your tool may show symbols. These represent important information about the product or instructions on its use.



Wear hearing protection
Wear eye protection
Wear breathing protection
Wear head protection



Wear hand protection



Read instruction manual



Wear protective shoes



Wear protective clothing



Be aware of kickback!



Warning: Sharp blades or teeth!



DO NOT use in rain or damp environments!



Always disconnect from the power supply when adjusting, changing accessories, cleaning, carrying out maintenance and when not in use!



WARNING: Moving parts can cause crush and cut injuries



Caution!



Class II construction (double insulated for additional protection)



Environmental Protection
Waste electrical products should not be disposed of with household waste.
Please recycle where facilities exist. Check with your local authority or retailer for recycling advice.



Conforms to relevant legislation and safety standards.

Technical Abbreviations Key

V	Volts	Hz	Hertz
~, AC	Alternating current	W, kW	Watt, kilowatt
A, mA	Ampere, milli-Amp	/min or min⁻¹	(revolutions or reciprocation) per minute
n0	No load speed	dB (A)	Decibel – A weighted
Ø	Diameter	m/s²	Vibration magnitude
°	Degrees		

Specification

Model no:	TTS1400
Voltage:	220-240V – 50Hz
Power:	1400W
No load speed:	2000 – 5300min ⁻¹ 2000 – 5000min ⁻¹
Bevel adjustment:	0° - 48°
Max depth of cut @ 90°:	54mm
Max depth of cut @ 45°:	38mm
Blade dimensions:	Ø165mm x 20mm
Protection class:	
Ingress protection:	IP20
Weight:	5.5kg
Sound and vibration information	
Sound pressure L_{pk}:	83.8dB(A)
Sound power L_{WA}:	94.8dB(A)
Uncertainty K:	3dB
Weighted Vibration a_w (body):	3.976m/s ²
Vibration a_h (handle):	3.534m/s ²
Uncertainty K:	1.5m/s ²
As part of our ongoing product development, specifications of Triton products may alter without notice.	
The sound intensity level for the operator may exceed 85dB(A) and sound protection measures are necessary.	

WARNING: Always wear ear protection where the sound level exceeds 85dB(A) and limit the time of exposure if necessary. If sound levels are uncomfortable, even with ear protection, stop using the tool immediately and check the ear protection is correctly fitted and provides the correct level of sound attenuation for the level of sound produced by your tool.

WARNING: User exposure to tool vibration can result in loss of sense of touch, numbness, tingling and reduced ability to grip. Long-term exposure can lead to a chronic condition. If necessary, limit the length of time exposed to vibration and use anti-vibration gloves. Do not operate the tool with hands below a normal comfortable temperature, as vibration will have a greater effect. Use the figures provided in the specification relating to vibration to calculate the duration and frequency of operating the tool.

Sound and vibration levels in the specification are determined according to EN60745 or similar international standards. The figures represent normal use for the tool in normal working conditions. A poorly maintained, incorrectly assembled, or misused tool, may produce increased levels of noise and vibration. www.osha.europa.eu provides information on sound and vibration levels in the workplace that may be useful to domestic users who use tools for long periods of time.

General Safety

WARNING Read all safety warnings and all instructions. Failure to follow the warnings and instructions may result in electric shock, fire and/or serious injury.

WARNING: This appliance is not intended for use by persons (including children) with reduced, physical or mental capabilities or lack of experience or knowledge unless they have been given supervision or instruction concerning use of the appliance by a person responsible for their safety. Children must be supervised to ensure that they do not play with the appliance.

Save all warnings and instructions for future reference.

The term "power tool" in the warnings refers to your mains-operated (corded) power tool or battery-operated (cordless) power tool.

1) Work area safety

a) **Keep work area clean and well lit.** Cluttered or dark areas invite accidents.

b) **Do not operate power tools in explosive atmospheres, such as in the presence of flammable liquids, gases or dust.** Power tools create sparks which may ignite the dust or fumes.

c) **Keep children and bystanders away while operating a power tool.** Distractions can cause you to lose control.

2) Electrical safety

a) **Power tool plugs must match the outlet. Never modify the plug in any way. Do not use any adapter plugs with earthed (grounded) power tools. Unmodified plugs and matching outlets will reduce risk of electric shock.**

b) **Avoid body contact with earthed or grounded surfaces, such as pipes, radiators, ranges and refrigerators.** There is an increased risk of electric shock if your body is earthed or grounded.

c) **Do not expose power tools to rain or wet conditions.** Water entering a power tool will increase the risk of electric shock.

d) **Do not abuse the cord. Never use the cord for carrying, pulling or unplugging the power tool. Keep cord away from heat, oil, sharp edges or moving parts. Damaged or entangled cords increase the risk of electric shock.**

e) **When operating a power tool outdoors, use an extension cord suitable for outdoor use.** Use of a cord suitable for outdoor use reduces the risk of electric shock.

f) **If operating a power tool in a damp location is unavoidable, use a residual current device (RCD) protected supply.** Use of an RCD reduces the risk of electric shock.

3) Personal safety

a) **Stay alert, watch what you are doing and use common sense when operating a power tool. Do not use a power tool while you are tired or under the influence of drugs, alcohol or medication.** A moment of inattention while operating power tools may result in serious personal injury.

b) **Use personal protective equipment. Always wear eye protection.** Protective equipment such as dust mask, non-skid safety shoes, hard hat, or hearing protection used for appropriate conditions will reduce personal injuries.

c) **Prevent unintentional starting. Ensure the switch is in the off-position before connecting to power source and/or battery pack, picking up or carrying the tool.** Carrying power tools with your finger on the switch or energising power tools that have the switch on invites accidents.

d) **Remove any adjusting key or wrench before turning the power tool on. A wrench or a key left attached to a rotating part of the power tool may result in personal injury.**

e) **Do not overreach. Keep proper footing and balance at all times.** This enables better control of the power tool in unexpected situations.

f) **Dress properly. Do not wear loose clothing or jewellery.** Keep your hair, clothing and gloves away from moving parts. Loose clothes, jewellery or long hair can be caught in moving parts.

g) **If devices are provided for the connection of dust extraction and collection facilities, ensure these are connected and properly used.** Use of dust collection can reduce dust-related hazards.

4) Power tool use and care

a) **Do not force the power tool. Use the correct power tool for your application.** The correct power tool will do the job better and safer at the rate for which it was designed.

b) **Do not use the power tool if the switch does not turn it on and off.** Any power tool that cannot be controlled with the switch is dangerous and must be repaired.

c) **Disconnect the plug from the power source and/or the battery pack from the power tool before making any adjustments, changing accessories, or storing power tools.** Such preventive safety measures reduce the risk of starting the power tool accidentally.

d) **Store idle power tools out of the reach of children and do not allow persons unfamiliar with the power tool or these instructions to operate the power tool.** Power tools are dangerous in the hands of untrained users.

e) **Maintain power tools. Check for misalignment or binding of moving parts, breakage of parts and any other condition that may affect the power tool's operation. If damaged, have the power tool repaired before use.** Many accidents are caused by poorly maintained power tools.

f) **Keep cutting tools sharp and clean.** Properly maintained cutting tools with sharp cutting edges are less likely to bind and are easier to control.

g) **Use the power tool, accessories and tool bits etc. in accordance with these instructions, taking into account the working conditions and the work to be performed.** Use of the power tool for operations different from those intended could result in a hazardous situation.

5) Service

a) **Have your power tool serviced by a qualified repair person using only identical replacement parts.** This will ensure that the safety of the power tool is maintained.

Track Plunge Saw Safety

WARNING: Before connecting a tool to a power source (mains switch power point receptacle, outlet, etc.) be sure that the voltage supply is the same as that specified on the nameplate of the tool. A power source with a voltage greater than that specified for the tool can result in serious injury to the user, and damage to the tool. If in doubt, do not plug in the tool. Using a power source with a voltage less than the nameplate rating is harmful to the motor.

- Do not allow anyone under the age of 18 years to operate this saw
- When operating the saw, use safety equipment including safety goggles or shield, ear protection, dust mask and protective clothing including safety gloves
- Hand-held power tools may produce vibration. Vibration can cause disease. Gloves may help to maintain good blood circulation in the fingers. Hand-held tools should not be used for long periods without a break
- Always use recommended blades with correct size and shape of arbor holes e.g. diamond or round. Blades that do not match the mounting hardware of the saw will run eccentrically, causing loss of control
- Whenever possible, use a vacuum dust extraction system to control dust/waste
- Power tools must always be held by the insulated gripping surfaces when performing an operation, ensuring protection if the cutting tool makes contact with its own cord or hidden wiring. Contact with a 'live' wire will make exposed metal parts of the power tool 'live' and shock the operator if the insulated gripping surfaces are not used
- Ensure hands are kept away from the cutting area and blade. Keep one hand on the auxiliary handle or motor housing. If both hands are holding the tool they cannot be cut by the blade
- Do not attempt to cut material thicker than detailed in the Specifications section of this manual
- Adjust the cutting depth to the thickness of the workpiece i.e. less than a full tooth of the blade should be visible below the workpiece
- Ensure that work is correctly supported. Large panels may sag under their own weight and bind the saw blade. Supports must be placed under the panel on both sides, close to the line of cut and near the edge of the panel
- Ensure all supports and power cables are completely clear of the cutting path
- Always secure the workpiece to a stable platform, ensuring body exposure is minimised, avoiding blade binding, or loss of control
- For accuracy of cut, and to avoid blade binding, always use a rip fence or straight edge guide
- Never hold a workpiece in your hand or across your legs whilst cutting
- Always stand at an angle to the tool when operating
- Be aware that the blade will project from the underside of the workpiece
- Do not reach beneath the workpiece where the guard cannot protect you from the blade
- Note the direction of rotation of the motor and the blade
- Inspect the workpiece and remove all nails and other embedded objects prior to starting work
- Do not apply any sideways or twisting force to the blade whilst cutting
- If a cut does not extend to the edge of the workpiece, or if the blade binds in the cut, allow the blade to come to a complete stop and lift the saw out of the workpiece
- Do not attempt to free a jammed blade before first disconnecting the machine from power
- Do not move the saw backwards at any time whilst cutting
- Beware of projected waste. In some situations, waste material may be projected at speed from the cutting tool. It is the user's responsibility to ensure that other people in the work area are protected from the possibility of projected waste
- If you are interrupted when operating the saw, complete the process and switch off before diverting your attention
- The blade bolt and washers were specially designed for your saw. For optimum performance and safety of operation never use damaged or incorrect bolt/blade washers
- Check the lower guard for proper closing before each use. Do not operate the saw if the lower guard does not move freely and close instantly. Never clamp or tie the lower guard into the open position. If the saw is accidentally dropped, the lower guard may be bent. Raise the lower guard with the retracting handle and make sure it moves freely and does not touch the blade or any other part, in all angles and depths of cut
- Always observe that the lower guard is covering the blade before resting the saw on a surface after use. An unprotected, coasting blade will cause the saw to move backwards, cutting whatever is in its path. Be aware of the time it takes for the blade to stop after the trigger switch is released
- Periodically check that all nuts, bolts and other fixings have not loosened, tighten where necessary

The tool must be used only for its prescribed purpose. Any use other than those mentioned in this manual will be considered a case of misuse. The user, and not the manufacturer, shall be liable for any damage or injury resulting from such cases of misuse.

The manufacturer shall not be liable for any modifications made to the tool nor for any damage resulting from such modifications.

Even when the tool is used as prescribed it is not possible to eliminate all residual risk factors.

Kickback Prevention and Operator Safety

When used in the track, this plunge saw includes an integral anti-kickback device (see 'Anti-kickback' for details) to help prevent the saw lifting up out of the workpiece. The following provides guidance on measures to prevent kickback occurring:

Kickback is a sudden reaction to a pinched, bound or misaligned saw blade, causing an uncontrolled saw to lift up and out of the workpiece toward the operator. Kickback is the result of saw misuse and/or incorrect operating procedures or conditions and can be avoided by taking precautions as follows:

- Maintain a firm grip with both hands on the saw and position your arms to resist kickback forces. Position your body to either side of the blade but not in line with the blade. Kickback could cause the saw to jump backwards, however, if precautions are taken, kickback forces can be controlled by the operator.
- When the blade is binding, or when interrupting a cut for any reason, release the trigger and hold the saw motionless in the workpiece until the blade comes to a complete stop. Never attempt to remove the saw from the work or pull the saw backward while the blade is in motion. Investigate and take corrective action to eliminate the cause of blade binding.
- When restarting a saw within an incomplete cut, centre the saw blade in the kerf and check that the saw teeth are not engaged into the material (a binding saw blade may 'propel upwards' or kickback from the workpiece as the tool is restarted).
- A large workpiece should be supported close to the line of the cut, and at the edge of the panel, to prevent sagging. This will minimise the risk of blade pinching and kickback.
- Do not use dull or damaged blades. Unsharpened or improperly set blades produce narrow kerf causing excessive friction, blade binding and kickback.
- Blade depth and bevel adjusting locking levers must be tight and secure before making a cut. If blade adjustment shifts while cutting, it may cause binding and kickback.
- Use extra caution when making a 'plunge cut' into existing walls or other blind areas. The protruding blade may cut objects causing kickback.
- Check the lower guard before each use and do not use it if it does not close freely, ensuring that the blade does not touch any part of the guard or tool in all angles and depths of cut. Never clamp or tie the lower guard in the open position.
- Check the operation of the lower guard spring. If the guard and the spring are not operating correctly, they must be serviced before use. The lower guard may operate sluggishly due to damaged parts, gummy deposits, or a build-up of debris.
- The lower guard should be retracted manually only for special cuts such as 'plunge cuts' and 'compound cuts.' Raise the lower guard by the retracting handle and as soon as the blade enters the material, the lower guard must be released. For all other sawing, the lower guard should operate automatically.
- Ensure that the lower guard is covering the blade before placing the saw down. An unprotected, coasting blade will cause the saw to 'propel backwards', cutting whatever is in its path. Be aware of the time it takes for the blade to stop after the switch is released. Do not use abrasive wheels, doing so will void the warranty.
- If a circular saw features a riving knife it must be removed before plunge cutting. A riving knife will interfere with a plunge cut causing kickback. The riving knife must always be re-fitted after plunge cutting. A circular saw with a permanent, non-removable riving knife is NOT suitable for plunge cutting.

Product Familiarisation

- Front Handle
- Plunge Lock Button
- Dust Extraction Port
- Main Handle
- Trigger Switch
- Rear Bevel Lock
- Speed Dial
- Rear Parallel Guide Clamp
- Rear Fine Adjustment Cam
- Anti-Kickback Device
- Brush Access Caps
- Base Plate
- Track Sight Panel
- Track Lock
- Front Fine Adjustment Cam
- Front Parallel Guide Clamp
- Front Bevel Lock
- Depth Lock
- Spindle Lock
- Mode Selection Lever

- Hex Key
- Blade Housing
- Width of Cut Indicators

Intended Use

Circular saw for freehand and track-bound operation, performing light to medium-duty plunge cuts into wooden floorboards, countertops, and similar materials.

Unpacking Your Tool

- Carefully unpack and inspect your tool. Familiarise yourself with all its features and functions
- Ensure that all parts of the tool are present and in good condition
- If any parts are missing or damaged, have such parts replaced before attempting to use this tool

Before Use

Dust Extraction



- The saw is fitted with a 35mm dia Dust Extraction Port (3) suitable for use with Triton Dust Extraction System (TSDSES) or for connection to a vacuum system
- See page 8 for details of the Triton Dust Extraction System

Note: The 120V USA model has a 32mm (1-1/4") Dust Extraction Port.

Mode Selection

See Fig I

The mode selector barrel enables fast and easy setting of the major functions simply by rotating the Mode Selection Lever (20) to the required mode of operation:

-  Blade change
-  Free plunge, for general cutting
-  Scribe, for a scribe cut of 2.5mm (3/32") depth

For details of use, see the relevant section in this manual.

Workpiece support

- Large panels and long pieces must be well supported close to both sides of the cut to avoid pinching and kickback
- Place the workpiece 'best' face down, so that if any splintering occurs, it is more likely to occur on the face that is less visible

Operation

Setting scribe mode

Scribe mode locks the depth of cut at 2.5mm (3/32"). An initial scribe cut helps to prevent friction on the blade, particularly when deep plunge cuts are required. It is also useful for the initial cut on veneered or melamine laminates.

- Rotate the Mode Selection Lever (20) to Scribe position 
- The plunge depth is now locked so that the blade cannot be plunged deeper than 2.5mm (3/32")

Setting depth of cut

See Fig II

- Depth of cut may be adjusted from 0 – 55mm (2 1/4"). The depth can be set by direct reference to the depth scale, which has been calibrated to take account of the track, so no additional calculation is required
- For best results, less than a full blade tooth should be visible below the workpiece
 - Loosen the Depth Lock (18) and move it along the depth scale until the pointer aligns with the cut depth required
 - Tighten the Depth Lock firmly
 - The saw will now be able to plunge to the set depth (when in free plunge mode)

Note: When accuracy is critical, use a set square to check the depth and make test cuts on a scrap piece of material.

Adjusting the bevel angle

See Fig III

- The bevel angle may be adjusted from 0° - 48°
 - Loosen the Front and Rear Bevel Locks (6 & 7)
 - Pivot the body of the saw until the bevel angle pointer adjacent to the Front Bevel Lock aligns with the bevel angle required on the bevel scale
 - Tighten the Front and Rear Bevel Locks firmly
 - The saw is now secured ready for cutting at the bevel angle required
 - Note:** When accuracy is critical, use a set square to check the angle and make test cuts on a scrap piece of material

IMPORTANT: When making bevel cuts, it is essential to lock the saw in the track. See 'Making bevel cuts' below for details.

Setting the speed

See Fig IV

- The speed can be adjusted using the Speed Dial (7). This enables you to optimise the cutting speed to suit the material
- The chart below provides a guide to choice of speed for different materials:

Type of material	Speed setting
Solid wood (hard or soft)	4-6
Chipboard	5-6
Laminated wood, blockboard, veneered & coated board	2-5
Hardboard	1-4

Assembling and fixing the track

- For guidance on assembling and securing the track and use of other accessories, please see the 'Accessories' section of this manual.

Using the fine adjustment cams

- The Front and Rear Fine Adjustment Cams (9 and 15) enable you to remove excessive play between the track and the saw to ensure cutting accuracy as the saw moves along the track

1. Loosen the knobs securing the Front and Rear Fine Adjustment Cams (9 and 15)
2. Place the saw in the track
3. Adjust the cam levers so that they remove excessive play, then retighten the knobs to secure the levers in position

Note: The cams are fully engaged when the levers are in their centre position.

Anti-kickback

- Kickback is a sudden reaction to a pinched, bound or misaligned saw blade, causing an uncontrolled saw to lift up and out of the workpiece towards the operator
- The anti-kickback feature on this saw prevents injury to the user if the saw unexpectedly kicks back



1. Rotate the Anti-Kickback Device (10) to the '0' position (before you place the saw in the track)
2. When you slide the saw onto the guide rail of the track, the anti-kickback feature automatically engages

Note: If kickback does occur, check that the guide rail is not damaged before continuing with the cut

Cutting

IMPORTANT

- Check that the workpiece and track are properly supported and secured so that movement cannot occur whilst the saw is in operation
- Always hold the machine with both hands using the front and rear handles
- Always push the saw forwards. NEVER pull the saw backwards towards you
- Wear all safety equipment required to use this tool. See 'Safety'

1. Check that the Track Lock (14) and Anti-Kickback Device (10) are in the '0' position
2. Engage the front of the saw in the track
3. For a bevel cut, lock the saw to the track by rotating the Track Lock (14) to the 'I' position
4. Rotate the Mode Selection Lever (20) to free plunge position , or scribe mode  for a scribe cut
5. Hold the saw firmly with both hands and squeeze the Trigger Switch (5)
6. Allow the blade to reach full speed, then depress the Plunge Lock Button (2) and plunge the blade to your set depth
7. Push the saw forward along the track to engage the blade with the workpiece and start the cut
8. Maintain a consistent feed rate - too fast may put excessive strain on the motor, while too slow may burnish your workpiece. Avoid any sudden movements of the saw
9. After completing the cut, release the Trigger Switch and allow the blade to come to a complete stop before removing the saw from the track

Making bevel cuts

WARNING: When making bevel cuts it is essential to lock the saw in the track:

1. Rotate the Track Lock (14) to the 'I' position to lock the saw in the track

Making plunge cuts

1. Use the Width of Cut Indicators (23) to position the saw on the track at the site where you need the blade to engage the workpiece
2. Hold the saw firmly with both hands and squeeze the Trigger Switch (5)
3. Allow the blade to reach full speed, then depress the Plunge Lock Button (2) and pivot the

saw forward to plunge the blade into the workpiece to the set depth

4. Make your cut, again using the Width of Cut Indicators as a guide to when to raise the saw from the workpiece
5. Allow the blade to come to a complete stop before removing the saw from the track

Using the Optional Accessories

Triton Track Pack & Connectors (TTSTP)

The Track Pack includes:

- 2 x 700mm / 27'-9/16" lengths of track for optimum performance of the Triton Plunge Saw
- 2 x Track Connectors TTSTC

Note: each connector consists of two parts.

Preparing the track

- Before first use it is necessary to trim the rubber kerf strip running along one edge of each length of track
1. Secure the track to a suitable piece of scrap timber
 2. Set the saw to scribe mode (see instructions earlier in this manual)
 3. Perform a cut along the full length of the track. This will trim the kerf strip to the exact size required for the saw
 4. Dispose of the waste rubber strip

Maintaining the track

- Before first use and from time to time as needed, apply a light spray of lubricant so that the saw will glide smoothly along the length of the track
- Do not allow dust, shavings or other debris to build up on the track

Connecting lengths of track

- Using the track connectors supplied in the track pack, you can connect lengths of track for long cuts
 - Each track connector comprises a spacer and an expansion bar with hex screws
 - Assemble each connector by fitting the spacer to the side of the expansion bar opposite the heads of the hex screws
1. Thread one track connector into the lower clamp channel (on the underside of a length of track)
 2. Ensure that the heads of the hex screws are facing away from the track and therefore accessible
 3. Position the connector half way into the channel so that two hex screws are within the channel and two exposed
 4. Tighten the two hex screws in the channel to secure the connector to the track
 5. Now repeat this procedure, threading the second connector into the upper clamp channel (on the face of the track)
 6. Again, ensure the heads of the hex screws are accessible, and secure the connector in position by tightening the hex screws
 7. Thread the second track onto the free ends of the connectors so that the two ends of track abut
 8. Tighten the hex screws to secure the second length of track to the first

Work Clamps (TTSWC)

Triton Track Clamps are ideal for clamping track quickly and securely to the workpiece for fast, accurate cutting

1. Place the track on the workpiece and align it along the cutting line
2. Thread the thin top arm of one clamp into the lower clamp channel (running along the underside of the track)
3. Pump the clamp handle to raise and secure the grip to the underside of the workpiece
4. Repeat the procedure at the other end of the track

Note: Clamps can also be inserted into the upper clamp channel (on the face of the track).

IMPORTANT: Ensure the workpiece is properly supported close to the cut line. See 'Workpiece support' in the saw section of this manual.

T-Square (TTSTS)

- The T-Square provides an efficient way to ensure the track is set at 90° to the workpiece for perfectly square cuts
- It is particularly useful for ensuring consistency when cutting multiple strips from a single piece of material

1. Thread the T-Square into the lower clamp channel (on the underside of the track) so that the flat side of the T-square is facing the length of the track
2. Tighten the hex screw to secure the T-Square in position
3. Now, when you offer up the track to the workpiece, the T-Square lies flat against the edge of the workpiece, ensuring the track is set at 90° to the workpiece

Note: the T-Square takes up 140mm / 5'-½" of track length.

Angle Guide (TTSAG)

- Provides a range of set angles $\pm 55^\circ$ for guaranteed precision cutting
 - Unique double scale feature enables a full range of angles to either side of 90°
1. Thread the angle guide into the lower clamp channel (on the underside of the track) and loosely secure with the hex screw supplied.
 2. With the straight edge of the angle guide against the edge of the workpiece, rotate the track until the edge of the track is aligned with the angle (marked on the angle guide) that you require
 3. Tighten the hex screw to secure the angle guide in position at the angle required

Note: The angle guide takes up $140\text{--}220\text{mm}$ ($5\frac{1}{2}''\text{--}8\text{--}2\frac{3}{4}''$) of track length.

Parallel Guide (TTPSG)

- In certain circumstances, it may not be possible to use the track. In such cases the saw can be used with the Parallel Guide. This enables accurate cuts parallel to the edge of the workpiece without use of the track
 - The parallel guide can be used on the left or the right of the blade
1. Loosen the Front and Rear Parallel Guide Clamps (8 and 16) on the saw
 2. Slide the parallel guide into the mounting slots in the saw baseplate
 3. Use the scale on the guide to set the distance from the blade to achieve the required width of cut
 4. Retighten both the parallel guide clamps to secure the parallel guide in position

Triton Dust Extraction System (TSDSES)

- For a cleaner, safer working environment, the Triton Dust Extraction System is designed for use with the Triton Plunge Saw
- This semi-rigid bag has a 1000ml capacity and will collect over 90% of the dust from the cut
- The non-woven material ensures a high filtering capacity and a vision panel makes it easy to see when the bag needs emptying
- For optimum efficiency, do not allow the bag to become more than $\frac{3}{4}$ full before emptying
- The Dust Extraction System simply push-fits onto the Dust Extraction Port (3)

Maintenance

Ensure that the tool is switched off and the plug is removed from the power point before making any adjustments or carrying out maintenance procedures.

Blade maintenance

- Regularly check that the blade is free from a build-up of gum resins or sawdust. If necessary, clean with a solvent-based maintenance spray or mineral turpentine
- Regularly check the saw blade for flatness. Use of the saw with a buckled blade places excessive load on the motor and gearbox assembly, and may affect your warranty rights
- Check the tungsten carbide teeth regularly for sharpness and breakages; resharpen or replace the blade as required

Note: When resharpening, the bevel angles on the front of the teeth should be retained.

Replacing the saw blade

- Only use 165mm ($6\frac{1}{2}''$) blades, with a kerf between 2.2 & 3.5mm ($\frac{1}{16}''$ & $\frac{9}{64}''$), designed for circular saws with a no-load speed rating of at least 5000min⁻¹
- Never fit high speed steel blades or abrasive discs. Fitting of other purpose or different-sized blades will void the warranty
- Do not fit inferior blades. Regularly check the blade is flat, sharp and free of cracks or defects

See Fig V

1. Rotate the Mode Selection Lever (20) to Blade Change position 
2. Press the Plunge Lock Button (2) and plunge the saw. The saw will lock at the depth that allows access to the blade retaining bolt through the panel in the Blade Housing (22)
3. Fit the Hex Key (21) to the bolt and depress the Spindle Lock (19)
4. Turn the Hex Key in the direction of blade rotation (anti-clockwise) to undo the bolt and remove the bolt and outer flange
5. Carefully lift the worn blade off the inner washer on the shaft and slide the blade out through the aperture at the bottom of the Blade Housing and set aside
6. Carefully slide the new blade in through the bottom of the Blade Housing and position it onto the inner washer on the shaft. The graphics should face out and the arrow on the blade should point in the same direction as the arrow on the housing
7. Refit the outer blade flange then lightly screw the blade retaining bolt through the outer blade flange
8. Check that the blade is seated properly, depress the Spindle Lock and tighten the bolt firmly with the Hex Key
9. Depress the Plunge Lock Button to release the plunge lock and allow the blade to retract fully into the housing

Cleaning

- Keep the tool's air vents unclogged and clean at all times
- Remove dust and dirt regularly with a cloth or soft brush
- Never use caustic agents to clean plastic parts. A damp cloth is recommended. Water must never come into contact with the saw
- Re-lubricate all moving parts at regular intervals

Brush replacement

See Fig VI and VII

- The carbon brushes are a consumable item which should be inspected periodically and replaced when worn
1. With the saw disconnected from power, unscrew the Brush Access Caps (11). Remove the brushes by pulling carefully on the protruding springs
 2. If either brush is worn to less than 6mm ($\frac{1}{4}''$) long, both brushes must be replaced using genuine Triton replacement brushes, available from authorised Triton saw repair centres
 3. Replace/refit the brushes, refit the Brush Access Caps and tighten firmly in place
- Note:** Triton Precision Power Tools will not be responsible for any damage or injury caused by mishandling or unauthorised repair of this tool.

Storage

- Store this tool carefully in a secure, dry place out of the reach of children

Disposal

Always adhere to national regulations when disposing of power tools that are no longer functional and are not viable for repair.

- Do not dispose of power tools, or other waste electrical and electronic equipment (WEEE), with household waste
- Contact your local waste disposal authority for information on the correct way to dispose of power tools

Guarantee

To register your guarantee visit our web site at www.tritontools.com* and enter your details.

Your details will be included on our mailing list (unless indicated otherwise) for information on future releases. Details provided will not be made available to any third party.

Purchase Record

Date of Purchase: ___ / ___ / ___

Model: TTS1400 Retain your receipt as proof of purchase

CE Declaration of Conformity

The undersigned: Mr Darrell Morris

as authorised by: Triton Tools

Declares that

This declaration has been issued under the sole responsibility of the manufacturer.

The object of the declaration is in conformity with the relevant Union harmonisation Legislation.

Identification code: 950638

Description: Plunge Track Saw

Conforms to the following directives and standards:

- Machinery Directive 2006/42/EC
- Low Voltage Directive 2014/35/EU
- EMC Directive 2014/30/EU
- RoHS Directive 2011/65/EU
- EN 60745-1:2009+A11
- EN 60745-2-5:2010
- EN 55014-1:2006+A1+A2
- EN 55014-2:2006+A1+A2
- EN 61000-3-2:2014
- EN 61000-3-11:2000

Triton Precision Power Tools guarantees to the purchaser of this product that if any part proves to be defective due to faulty materials or workmanship within 3 YEARS from the date of original purchase,

Triton will repair, or at its discretion replace, the faulty part free of charge.

This guarantee does not apply to commercial use nor does it extend to normal wear and tear or damage as a result of accident, abuse or misuse.

* Register online within 30 days.

Terms & conditions apply.

This does not affect your statutory rights

Notified body: TÜV Product Service

The technical documentation is kept by: Triton Tools

Date: 25/05/2016

Signed:

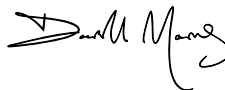

Mr Darrell Morris

Managing Director

Name and address of the manufacturer:

Powerbox International Limited, Company No. 06897059. Registered address: Central House, Church Street, Yeovil, Somerset BA20 1HH, United Kingdom.

Vertaling van de originele instructies

Introductie

Hartelijk dank voor de aanschaf van dit Triton- gereedschap. Deze instructies bevatten informatie die u nodig hebt voor een veilige en doeltreffende bediening van dit product. Dit product heeft unieke kenmerken. Zelfs als u bekend bent met gelijksoortige producten dient u deze handleiding zorgvuldig door te lezen, zodat u in staat bent alle voordelen te benutten. Houd deze handleiding bij de hand en zorg ervoor dat alle gebruikers van dit gereedschap de handleiding hebben gelezen en volledig hebben begrepen.

Beschrijving symbolen

Op het gegevensplaatje van uw gereedschap kunnen zich symbolen bevinden. Deze tegenwoordigen belangrijke productinformatie en gebruiksinstructies.



Draag gehoorbescherming
Draag een veiligheidsbril
Draag een stofmasker
Draag een veiligheidshelm



Draag handschoenen



Lees de handleiding



Draag beschermende schoenen



Draag beschermende kleding



Let op: terugslaggevaar!



Waarschuwing: scherpe bladen of tanden!



Gebruik niet de regen of in vochtige omstandigheden!



Ontkoppel de machine van de stroombron voor het maken van aanpassingen, het verwisselen van accessoires, het schoonmaken, het uitvoeren van onderhoud en wanneer de machine niet in gebruik is!



WAARSCHUWING: Bewegende delen kunnen ernstig letsel veroorzaken.



Voorzichtig!



Beschermingsklasse II (dubbel geïsoleerd)



Milieubescherming
Elektrische producten mogen niet met het normale huisvuil worden weggegooid. Indien de mogelijkheid bestaat, dient u het product te recyclen. Vraag de plaatselijke autoriteiten of winkelier om advies betreffende recyclen.



Voldoet aan de relevante wetgeving en veiligheidsnormen

Technische afkortingen en symbolen

V	Volt	Hz	Hertz
~, AC	Wisselspanning	W, kW	Watt, kilowatt
A, mA	Ampère, milliampère	/min of min ⁻¹	Operaties per minuut
n0	Onbelaste snelheid	dB (A)	Decibel geluidsniveau (A)
∅	Diameter	m/s ²	Meters per seconde (trilling)
°	Graden		

Specificaties

Product nr.:	TTS1400
Spanning:	220-240 V~ 50 Hz
Vermogen:	1400 W
Onbelaste snelheid:	2000 – 5300 min ⁻¹ 2000 – 5000 min ⁻¹
Schuine snede:	0° - 48°
Maximale zaagdiepte bij 90°:	54 mm
Maximale zaagdiepte bij 45°:	38 mm
Zaagblad afmetingen:	165 mm dia. x 20 mm
Beschermingsklasse	□
IP klasse:	IP20
Gewicht:	5.5kg
Geluid en trilling:	
Geluidsdruk L _{pa}	83.8 dB(A)
Geluidsvermogen L _{wa}	94.8 dB(A)
Geluidsdruk onzekerheid (K _{pa}):	3 dB
Trilling (behuizing):	3.976 m/s ²
Trilling (handvat):	3.534 m/s ²
Trilling onzekerheid:	1.5 m/s ²
De geluidsintensiteit voor de bediener kan 85 dB(A) overschrijden en de gehoorbescherming is noodzakelijk.	
Met het oog op onze aanhoudende productontwikkeling kunnen de specificaties van Silverline producten zonder voorafgaande kennisgeving worden gewijzigd.	

WAARSCHUWING: Bij een geluidsintensiteit van 85 dB(A) of hoger is het dragen van gehoorbescherming en het limiteren van de blootstellingsduur vereist. Bij oncomfortabel hoge geluidsniveaus, zelfs met het dragen van gehoorbescherming, stopt u het gebruik van de machine onmiddellijk. Controleer de pasvorm en het geluidsdempingsniveau van de bescherming.

WAARSCHUWING: Blootstelling aan trilling resulteert mogelijk in gevoelloosheid, tinteling en een verminderd gripvermogen. Langdurige blootstelling kan leiden tot chronische condities. Limiteer de blootstellingsduur en draag anti-vibratie handschoenen. Vibratie heeft een grotere invloed op handen met een temperatuur lager dan een normale, comfortabele temperatuur. Maak gebruik van de informatie in de specificaties voor het berekenen van de gebruiksduur en frequentie van de machine.

Geluid- en trillingsniveaus in de specificatie zijn vastgesteld volgens EN60745 of een gelijksoortige internationale norm. De waarden gelden voor een normaal gebruik in normale werkomstandigheden. Een slecht onderhouden, onjuist samengestelde of onjuist gebruikte machine produceert mogelijk hogere geluids- en trillingsniveaus. www.osha.europa.eu biedt informatie met betrekking tot geluids- en trillingsniveaus op de werkplek wat mogelijk nuttig is voor regelmatige gebruikers van machines.

Algemene veiligheid voor elektrisch gereedschap

WAARSCHUWING Lees alle bediening- en veiligheidsvoorschriften. Het niet opvolgen van alle voorschriften die hieronder vermeld staan, kan resulteren in een elektrische schok, brand en/of ernstig letsel.

WAARSCHUWING De machine is niet geschikt voor gebruik door personen met een verminderde mentale of fysieke gesteldheid of een gebrek aan ervaring, tenzij de persoon wordt begeleid of geïnstreueerd door een persoon verantwoordelijk voor de veiligheid

Bewaar deze voorschriften voor toekomstig gebruik.

De term "elektrisch gereedschap" in alle hieronder vermelde waarschuwingen heeft betrekking op uw elektrische gereedschap dat op de stroom is aangesloten (met een snoer) of met een accu wordt gevoed (snoerloos).

1) Veiligheid in de werkruimte

a) Houd de werkruimte schoon en zorg voor een goede verlichting. Rommelige en donkere ruimtes leiden vaak tot ongelukken.

b) Werk niet met elektrisch gereedschap in explosieve omgevingen, bijvoorbeeld in de aanwezigheid van ontvlambare vloeistoffen, gassen of stof. Elektrisch gereedschap brengt vonken teweeg die stof of dampen kunnen doen ontbranden.

c) Houd kinderen en omstanders uit de buurt wanneer u elektrisch gereedschap bedient. Door afleiding kunt u de controle over het gereedschap verliezen.

2) Elektrische veiligheid

a) De stekkers van het elektrische gereedschap moeten passen bij het stopcontact. Pas de stekker niet aan. Gebruik geen adapterstekkers bij geaard elektrisch gereedschap. Het gebruik van ongewijzigde stekkers en passende stopcontacten vermindert het risico op een elektrische schok.

b) Vermijd lichamelijke contact met geaarde oppervlakken zoals pijpen, radiatoren, fornuizen en koelkasten. Het risico op een elektrische schok neemt toe als uw lichaam geaard wordt.

c) Laat elektrisch gereedschap niet nat worden. Wanneer elektrisch gereedschap nat wordt, neemt het risico op een elektrische schok toe.

d) Beschadig het snoer niet. Gebruik het snoer nooit om het elektrisch gereedschap te dragen, te trekken of om de stekker uit het stopcontact te trekken. Houd het snoer uit de buurt van hitte, olie, scherpe randen of bewegende delen. Een beschadigd of in de knoop geraakt snoer verhoogt het risico op een elektrische schok toe.

e) Wanneer u elektrisch gereedschap buiten gebruikt, maak dan gebruik van een verlengsnoer dat geschikt is voor gebruik buitenshuis. Gebruik een verlengsnoer dat geschikt is voor gebruik buitenshuis om het risico op een elektrische schok te verminderen.

f) Indien het onvermijdelijk is elektrisch gereedschap te gebruiken in een vochtige omgeving, gebruik dan een energiebron met een aard lek beveiliging (Residual Current Device). Het gebruik van een RCD vermindert het risico op een elektrische schok.

g) WAARSCHUWING: Wanneer de machine in Australië of Nieuw-Zeeland gebruikt wordt, met een lekstroom van 30 mA of lager, is het gebruik van een aardlekschakelaar aanbevolen

3) Persoonlijke veiligheid

a) Blijf alert en gebruik uw gezonde verstand wanneer u elektrisch gereedschap bedient. Gebruik het elektrisch gereedschap niet wanneer u vermoeid bent of onder invloed van drugs, alcohol of medicijnen. Onoplettendheid tijdens het bedienen van elektrisch gereedschap kan leiden tot ernstig letsel.

b) Maak gebruik van persoonlijke bescherming. Draag altijd een veiligheidsbril. Passende bescherming voor de omstandigheden, zoals een stofmasker, niet-slippende veiligheidsschoenen en een helm of gehoorbescherming, vermindert het risico op persoonlijk letsel.

c) Zorg ervoor dat het apparaat niet per ongeluk wordt gestart. Controleer of de schakelaar in de 'uit' stand staat voordat u de stekker in het stopcontact steekt. Het dragen van elektrisch gereedschap met uw vinger op de schakelaar of het aansluiten op de stroom van elektrisch gereedschap met de schakelaar ingeschakeld kan tot ongelukken leiden.

d) Verwijder alle stel- of moersleutels voordat u het elektrische gereedschap inschakelt. Een moer- of stelsleutel die zich op een draaiende onderdeel van het elektrische gereedschap bevindt, kan leiden tot letsel.

e) Reik niet te ver. Blijf altijd stevig en in balans staan. Zo houdt u meer controle over het elektrische gereedschap in onverwachte situaties.

f) Draag geschikte kleding. Draag geen loshangende kleding of sieraden. Houd haren, kleding en handschoenen uit de buurt van bewegende delen. Loshangende kleding, sieraden en los hangende haren kunnen vast komen te zitten in bewegende delen.

g) Als er onderdelen voor stofafvoer- of stofverzameling worden meegeleverd, sluit deze dan aan en gebruik deze op de juiste wijze. Het gebruik van deze onderdelen kan het risico op stofgerelateerde ongelukken verminderen.

4) Gebruik en verzorging van elektrisch gereedschap

a) Forceer elektrisch gereedschap niet. Gebruik elektrisch gereedschap dat geschikt is voor het werk dat u wilt uitvoeren. Geschikt elektrisch gereedschap werkt beter en veiliger op een passende snelheid.

b) Gebruik het elektrische gereedschap niet als de schakelaar het apparaat niet in- en uitschakelt. Elektrisch gereedschap dat niet bedient kan worden met de schakelaar is gevaarlijk en moet gerepareerd worden.

c) Haal de stekker uit het stopcontact voordat u instellingen aanpast, toebehoren verwisselt of het elektrische gereedschap opbergt. Dergelijke voorzorgsmaatregelen

verminderen het risico op het per ongeluk starten van het elektrische gereedschap.

d) Berg elektrisch gereedschap dat niet in gebruik is op buiten bereik van kinderen en laat mensen die niet bekend zijn met het elektrische gereedschap of met deze instructies het elektrische gereedschap niet bedienen. Elektrisch gereedschap is gevaarlijk in de handen van onervaren gebruikers.

e) Onderhoud uw elektrisch gereedschap. Controleer op foutieve uittijning of het vastslaan van bewegende delen, gebroken onderdelen en elke andere afwijking die de werking van het elektrische gereedschap zou kunnen beïnvloeden. Indien het elektrische gereedschap beschadigd is, moet u het laten repareren voordat u het weer gebruikt. Veel ongelukken worden veroorzaakt door slecht onderhouden elektrisch gereedschap.

f) Houd snijwerktuigen scherp en schoon. Goed onderhouden snijwerktuigen met scherpe messen slaan minder snel vast en zijn gemakkelijker te bedienen.

g) Gebruik het elektrische gereedschap, toebehoren en onderdelen, etc. volgens deze instructies en volgens bestemming voor het specifieke type elektrisch gereedschap, en houd daarbij rekening met de werkomstandigheden en het uit te voeren werk. Gebruik van elektrisch gereedschap voor werkzaamheden die verschillen van die waarvoor het apparaat bestemd is, kan leiden tot gevaarlijke situaties.

5) Onderhoud

a) Laat uw elektrische gereedschap onderhouden door een gekwalificeerde vakman en gebruik alleen identieke vervangstukken. Zo bent u er zeker van dat de veiligheid van het elektrische gereedschap gewaarborgd blijft.

Cirkelzaag veiligheid

WAARSCHUWING: Voordat u de machine op de stroombron aansluit, controleer u of de spanning gelijk is aan de spanning weergegeven op het gegevensplaatje van de laminaatzaag. De aansluiting op een stroombron met een hogere spanning kan resulteren in serieuze verwondingen aan de gebruiker en beschadigingen aan de machine. Een lagere spanning is schadelijk voor de motor. Sluit de machine bij enige twijfel niet aan.

- Laat niemand, jonger dan 18 jaar oud, de zaag gebruiken
- Wanneer u de zaag gebruikt, hoort u te allen tijde bescherming te dragen. Denk hierbij aan een veiligheidsbril, gehoorbeschermers, mondkapje, beschermende kleding en handschoenen
- Gebruik te allen tijde aanbevolen zaagbladen van de juiste grootte en vorm. Bladen die niet passen bij het montage hardware van de zaag lopen excentrisch wat leidt tot controleverlies
- 'Power Tools' horen tijdens gebruik bij de geïsoleerde handvaten vast gehouden te worden. Zo bent u beschermd wanneer het blad in contact komt met het snoer van de zaag of andere bedrading. Komt het blad in contact met draad met onder spanning staat, dan komen metalen onderdelen van de zaag onder spanning te staan, wat de gebruiker van de zaag een schok kan geven wanneer de handvaten niet gebruikt worden
- Zorg dat uw handen uit de buurt van het zaagblad blijven. Houd één hand op het hulphandvat, en houd de andere hand op de motorkast. Wanneer beide handen op het gereedschap geplaatst zijn, kunnen ze niet beschadigd raken door het zaagblad
- Zaag geen materiaal, dikker dan beschreven in de specificaties van deze handleiding
- Pas de zaagdiepte, aan de breedte van het werkstuk aan. Minder dan een volledige tandhoogte dient onder het werkstuk uit te komen
- Zorg dat het werkstuk stevig gemonteerd is, en niet te ver uitsteekt over de werkbank om buiging van het zaagblad en controleverlies te voorkomen
- Zorg ervoor dat steunen en stroomsoeren uit de zaag lijn verwijderd zijn
- Zet het werkstuk met een minimale blootstelling op een stabiel platform vast, om het buigen van het zaagblad en controleverlies te voorkomen
- Voer een accurate snede en voorkomen van het buigen van het zaagblad is het aan te raden een zaaggeleider te gebruiken bij het zagen van materialen
- Houd het werkstuk tijdens het zagen nooit met de hand vast of steunen op uw benen
- Wanneer u aan het zagen bent, staat u aan de zijkant van het werkstuk
- Het zaagblad steekt onder de tafel uit
- Reik niet onder het werkstuk waar uw handen niet beschermd zijn tegen het zaagblad
- Let op de draairichting van de motor en het zaagblad
- Inspecteer het werkstuk en verwijder alle voorwerpen in de buurt van de zaag voordat u begint met zagen
- Oefen tijdens het zagen geen zijwaartse of draaiende druk op het zaagblad uit
- Wanneer het zaagblad niet tot de volledige breedte van het werkstuk reikt, of wanneer het zaagblad in het werkstuk klemt, laat u de zaag volledig tot stilstand komen voordat u de zaag uit het werkstuk tilt
- Wanneer het zaagblad vast geklemd zit in het werkstuk hoort u de machine uit te schakelen voordat u het blad los probeert te krijgen
- Beweeg de zaag niet naar achter tijdens het zagen van een werkstuk
- Kijk uit voor rondvliegend zaagafval. Het is de gebruikers verantwoordelijkheid omstanders te beschermen tegen rondvliegend zaagafval
- Wanneer u onderbroken wordt tijdens het zagen, maak de snede dan eerst af en schakel de machine uit voordat u opkijkt
- De blad bout en de sluitringen zijn speciaal ontworpen voor uw zaag. Voer een optimale prestatie en een optimale veiligheid, gebruikt u geen beschadigde of onjuiste sluitringen
- Controleer regelmatig of de beschermkap juist functioneert. Wanneer de kap het zaagblad niet automatisch afdekt, laat u de machine repareren voor verder gebruik
- Controleer regelmatig of alle bouten, moeren en andere bevestigingen goed vastgedraaid zijn

De zaagmachine mag alleen gebruikt worden voor het voorgeschreven doel. Elk ander doel dan vermeld staat in deze handleiding wordt beschouwd als misbruik. De gebruiker en niet de fabrikant is vervolgens aansprakelijk voor eventuele schade of eventueel letsel ten gevolge van dergelijke gevallen van misbruik. De fabrikant is niet verantwoordelijk voor eventuele wijzigingen die gedaan worden aan het gereedschap, noch voor eventuele schade die het resultaat is van dergelijke wijzigingen. Zelfs wanneer het gereedschap gebruikt wordt zoals is voorgeschreven, is het niet mogelijk alle resterende risicofactoren te elimineren.

Terugslag

De rails is voorzien van een integraal anti-terugslag mechanisme. Dit mechanisme voorkomt de zaag van openheffen uit het werkstuk.

Terugslag is het gevolg van misbruik en/of onjuiste gebruiksprocedures of –omstandigheden, en kan voorkomen worden door het volgen van de volgende voorzorgsmaatregelen:

- Houd de zaag met beide handen stevig vast en positioneer uw armen zo, dat terugslag tegengewerkt kan worden. Positioneer uw lichaam links een zijkant van de zaag en niet in lijn met het zaagblad. Door het nemen van de juiste voorzorgsmaatregelen kunnen terugslagkrachten door de gebruiker onder controle gehouden worden
 - Wanneer het blad stroef in het materiaal draait of wanneer u tijdens het zagen onderbroken wordt laat u de trekker schakelaar los en houd u de zaag stil in het materiaal tot het blad volledig stil staat. Probeer de zaag nooit uit het materiaal te halen of naar achteren te trekken wanneer het zaagblad roteert.
 - Wanneer de zaag in een onafgemaakte snede herstart wordt, zorgt u ervoor dat de zaag recht in de snede ligt en dat de tanden niet in het materiaal grijpen (een vastzittend blad kan bij het herstarten van de machine omhoog geschoten worden).
 - Een groot werkstuk hoort dicht bij de snede en dicht bij de rand ondersteund te worden om inzinking te voorkomen en de kans op terugslag te minimaliseren.
 - Gebruik geen beschadigde of botte bladen. Deze bladen produceren een smalle nerf wat resulteert in overmatige wrijving, het buigen van zaagbladen en terugslag.
 - Voor het maken van sneden horen alle verstel vergrendelingshendels goed vast gezet te worden. Het bewegen van bladverstellingen kan leiden tot het buigen van bladen en terugslag.
 - Ben uitermate voorzichtig bij het zagen in muren en andere verborgen gebieden. Het zaagblad raakt mogelijk verborgen voorwerpen wat kan leiden tot terugslag.
 - Controleer de onderste beschermkap voor elk gebruik en gebruik de machine niet wanneer de beschermkap niet volledig sluit. Vergrendel de beschermkap nooit in de open positie
 - Controleer de werking van de onderste beschermkapveer. Als de beschermkap en veer niet juist functioneren, laat u deze voor gebruik onderhouden. De beschermkap beweegt mogelijk moeizaam door ophoepend vuil of beschadigde onderdelen
 - De onderste beschermkap dient enkel voor speciale sneden, als invalsneeden handmatig ingetrokken te worden. Trek de beschermkap in met het handvat en laat het handvat los zodra het zaagblad het werkstuk raakt
 - Zorg ervoor dat de onderste beschermkap het zaagblad afdekt voordat u de machine neerlegt. Een roterend zaagblad kan de machine afvuren wat kan resulteren in ernstig persoonlijk letsel. Het duurt even voordat het blad volledig stilstaat nadat de machine uitgeschakeld is
- l. Als de cirkelzaag voorzien is van een spouwmes, verwijdert u het voordat u invalzaagsneden maakt. Een spouwmes belemmert een invalsneede en veroorzaakt terugslag. Bevestig het spouwmes na het maken van invalsneeden. Een cirkelzaag met permanent spouwmes is niet geschikt voor het maken van invalsneeden

Onderdelenlijst

- Voorste handvat
- Inval vergrendelknop
- Stofpoort
- Hoofd handvat
- Trekker schakelaar
- Achterste schuine snede blokkeerknop
- Snelheidsregelaar
- Achterste parallelgeleider klem
- Achterste fijn-verstelknop
- Antiterugslagknop
- Koolborstel toegangsdoppen
- Basisplaat
- Zichtpaneel geleiderail
- Geleiderails vergrendeling
- Voorste fijn-verstelknop
- Voorste schuine snede blokkeerknop
- Voorste schuine snede blokkeerknop
- Dieptevergrendeling
- Rotatievergrendeling
- Functie selectie hendel
- Inbussleutel
- Zaagblad behuizing
- Zaaglangte indicatoren

Gebruiksdoel

Cirkelzaag voor gebruik uit de vrije hand of op de geleiderail, voor het maken van lichte tot middel zware invalsneeden in houten vloeren, werkbladen en soortgelijke materialen

Het uitpakken van uw gereedschap

- Pak uw toestel / gereedschap voorzichtig uit. Inspecteer het en zorg dat u met alle kenmerken en functies vertrouwd raakt
- Controleer of alle onderdelen aanwezig zijn en in goede staat verkeren. Als er onderdelen ontbreken of beschadigd zijn, zorg dan dat deze vervangen worden voor u dit toestel / gereedschap gebruikt

Voor gebruik

Stofontginning

- De zaag is voorzien van een 35 mm diameter stofpoort (3), te gebruiken in combinatie met het Triton stof-ontginningssysteem of een stofzuiger
- Zie pagina 14 voor meer detail betreffende het ontginningssysteem

Let op: Het 120 V USA model heeft een 32 mm (1¼") stofpoort

Functie selectie

De hoofdfuncties zijn met behulp van de selectiehendel (20) gemakkelijk te verstellen.

Selecteer de benodigde functie:



Vrijze inval functie, voor algemene zaagsneden

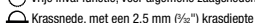

Krasneede, met een 2,5 mm (¼") krasdiepte

Voor gebruiksdetails gaat u naar de relevante secties in deze handleiding

Werkstuk onderhouden

- Lange panelen en grote delen horen aan beide zijden van de zaagsneede goed ondersteund te worden om splijten en terugslag te voorkomen
- Plaats het werkstuk met de goede zijde naar onderen zodat enig splijten aan de 'minst goede zijde' plaats vindt

Gebruiksaanwijzingen

Het instellen van de krasfunctie

De krasfunctie vergrendelt de zaagdiepte op 2,5 mm (¼"). Een krasneede helpt wrijving op het blad te voorkomen, vooral bij het maken van diepe vrije inval sneden. Ook zijn krasneden uiterst handig bij het zagen in finer en melamine laminaat.

- Roteer de selectiehendel (20) en selecteer de krasfunctie
- De invaldiepte is vergrendeld op 2,5 mm (¼")

Het instellen van de zaagdiepte

- De zaagdiepte kan versteld worden tussen de 0-55 mm. Bij het stellen van de zaagdiepte kan gebruikt gemaakt worden van de diepteschaal. De diepteschaal is gekalibreerd waarbij rekening gehouden is met de geleiderails.

- Voor de beste resultaten hoort minder dan een volledige tandlengte onder het werkstuk uit te komen

1. Draai de dieptevergrendeling (18) los en beweeg deze langs de dieptegeleider tot de pijl met de benodigde diepte uitlijnt

2. Draag de dieptevergrendeling goed vast

3. De zaag kan nu vrij tot deze diepte invallen wanneer gesteld op de vrije inval diepte functie

Let op: Wanneer nauwkeurigheid van cruciaal belang is, controleert u de diepte met een winkelhaak en maakt u een oefensneede op een stuk afvalmateriaal

Het verstellen van de zaaghoek

- De zaag hoek kan tussen de 0° - 48° versteld worden

1. Draai beide schuine snede blokkeerknoppen (6 & 17) los

2. Kantel de zaag totdat de pijl op de voorste blokkering de juiste waarde op de schaal aanwijst

3. Draai beide knoppen goed vast

4. De zaag is nu in deze positie vergrendeld en klaar voor gebruik

5. **Let op:** Wanneer nauwkeurigheid van cruciaal belang is, controleert u de hoek met een winkelhaak en maakt u een oefensneede op een stuk afvalmateriaal

BELANGRIJK: Bij het maken van schuine sneden is het essentieel de zaag op de geleiderails te bevestigen. Zie 'Het maken van schuine sneden' voor verdere details

Het verstellen van de rotatiesnelheid

- De snelheid kan versteld worden met behulp van de snelheidsregelaar (7). Zo optimaliseert u de snelheid voor het te zagen materiaal

- In de lijst hieronder vind u een richtlijn met de snelheidsselectie voor verschillende materialen:

Materiaaltype	Snelheidsinstelling
Hout (hard of zacht)	4-6
Spaanplaat	5-6
Laminaat, meubelplaat, opgelegd en gecoat hout	2-5
Hardboard	1-4

Het bevestigen van de geleiderails

- Voor uitleg over het bevestigen van de geleiderails en het gebruik van de accessoires, zie de accessoire sectie in de handleiding, Pagina 00-00

Het gebruik van de fijn-verstelknoppen

- De fijn-verstelknoppen (9 & 15) maken het mogelijk om overmatige beweging tussen de rails en de zaag op te lossen en zo nauwkeurigheid te verzekeren
1. Draai de vergrendelknoppen van de fijn-verstelknoppen (9 & 15) los
 2. Plaats de zaag op de geleiderails
 3. Verstel de hendels om de overmatige beweging op te lossen en draai de knoppen vast om de hendels in positie te vergrendelen

LET OP: De nokken zijn volledig ingeschakeld wanneer de hendels in de middenpositie staan

Anti-terugslag

- Terugslag is een plotselinge reactie op een vastlopend, geforceerd of een foute uitlijning van het zaagblad, waardoor de zaag uit het materiaal omhoog, naar de gebruiker wordt geschoten.
- De anti-terugslag eigenschap van de zaag voorkomt verwondingen aan de gebruiker wanneer de zaag plotseling terugslaat



1. Roteer de antiterugslagknop (10) naar de '0' positie (voordat de zaag op de geleiderails geplaatst wordt)
2. Wanneer de zaag in de geleide groef geschoven wordt, wordt de antiterugslagfunctie automatisch ingeschakeld

LET OP: Wanneer terugslag voorkomt controleert u de geleiderails op beschadigingen, voordat u verder gaat met de snede

Zagen

BELANGRIJK

- Controleer of het werkstuk en de geleiderails juist zijn ondersteund en vergrendeld zodat deze tijdens het zagen niet bewegen
- Houd de zaag stevig met beide handen vast
- Duw de zaag voorwaarts. Trek de zaag NOOIT naar u toe
- Draag de benodigde veiligheidsuitrusting. Zie 'Veiligheid'

1. Controleer of de geleiderails vergrendeling (14) en de antiterugslagknop (10) in de '0' positie staan
2. Plaats de voorzijde van de zaag op de geleiderails
3. Voor het maken van schuine sneden vergrendel u de zaag op de geleiderails door de vergrendeling (14) naar de 'I' positie te draaien
4. Roteer de functie selectie hendel (10) naar de vrije inval functie , of naar de krasfnctie  voor het maken van een krasnede
5. Houd de zaag stevig met beide handen vast en druk de trekker schakelaar (5) in
6. Laat het zaagblad op volle snelheid komen, druk de inval vergrendelknop (2) in en laat het blad tot de gestelde diepte in het werkstuk zagen
7. Duw de zaag voorwaarts door de geleiderails en maak de zaagsnede in het werkstuk
8. Voed de zaag met een constante snelheid – een te snelle voeding geeft een overmatig druk op de motor en een te langzame voeding kan het werkstuk verbranden. Voorkom plotselinge bewegingen van de zaag
9. Wanneer de zaagsnede voltooid is, laat u de trekker schakelaar (5) los en wacht u tot de zaag tot stilstand komt voordat deze uit het werkstuk wordt haalt

Het maken van schuine sneden

BELANGRIJK: Bij het maken van schuine sneden hoort de zaag op de rails vergrendeld te worden

1. Roteer de geleiderails vergrendeling (14) naar de 'I' positie zodat de zaag in de rails wordt vergrendeld

Het maken van vrije inval zaagsneden

1. Gebruik de zaaglangte indicatoren (23) om de zaag op de rails te plaatsen waar het blad het werkstuk in hoort te gaan
2. Houd de zaag stevig met beide handen vast en druk de trekker schakelaar (5) in
3. Laat het zaagblad op volle snelheid komen, druk de inval vergrendelknop (2) in en laat het blad tot de gestelde diepte in het werkstuk zagen
4. Gebruik de zaaglangte indicatoren (23) om de zaag op de gewenste plaats uit het werkstuk te tillen
5. Laat de zaag tot stilstand komen voordat de zaag uit het werkstuk wordt gehaald

Het gebruik van de optionele accessoires

Geleiderails & verbinders (TTSTP)

Inbegrepen:

- 2 x 700 mm/27-9/16" lange rails voor een optimale prestatie van de cirkelzaag
- 2 x verbinders TTSTC

(Let op: elke verbinder bestaat uit 2 delen)

De geleiderails monteren

- Voor het eerste gebruik trimt u de rubberen krasstrip langs de zijkant van rails delen
1. Bevestig de geleiderails op een stuk afvalmateriaal
 2. Stel de zaag in op de krasfnctie
 3. Maak een krasnede langs de volledige lengte van de rails zodat de strip op de exacte maat voor de zaag getrimd wordt
 4. Gooi het afval rubber weg

Het onderhouden van de geleiderails

- Breng voor het eerste gebruik en wanneer nodig, een kleine hoeveelheid smeer op de rails aan zodat de zaag soepel over de rails schuift
- Laat vuil en zaagsel niet ophopen

Het verbinden van de geleiderails delen

- De geleiderails delen kunnen met behulp van de verbinders bevestigd worden
 - Elke verbinder bestaat uit een afstandstuk en een expansiestuk met inbus schroeven
 - Plaats het afstandstuk op het expansiestuk (tegenovergestelde zijde van de schroefkop zijde) (Zie fig. 00)
1. Schroef één verbinder op het lagere klemkanaal (aan de onderzijde van een geleiderails)
 2. Zorg ervoor dat de schroefkoppen van de rails af wijzen
 3. Plaats de verbinder halverwege in het kanaal zodat twee schroeven in het kanaal zitten en twee schroeven zichtbaar zijn
 4. Draai de twee schroeven in het kanaal vast zodat de verbinder op de rails is vergrendeld
 5. Herhaal deze procedure voor de tweede verbinder in het bovenste kanaal
 6. Zorg er ook nu voor dat de koppen toegankelijk zijn en vergrendel de verbinder in positie door de schroeven vast te draaien
 7. Draai de tweede geleiderails op de vrije delen van de verbinders zodat de uiteinden van de rails aan elkaar grenzen
 8. Draai de schroeven aan om de rails te bevestigen

Werkklemmen (TTSWC)

De werkklemmen zijn ideaal voor het vastklemmen van de geleiderails op het werkstuk voor snel en nauwkeurig zagen

1. Plaats de geleiderails op het werkstuk en lijn deze uit met de zaaglijn
2. Plaats de dunne bovenarm van een klem in het lagere armkanaal (langs de onderzijde van de geleiderail)
3. Pomp de klemhendel om de grip onder het werkstuk te verhogen en te vergrendelen
4. Herhaal deze procedure aan de andere zijde van de geleiderails

LET OP: De klemmen kunnen tevens in het bovenste klemkanaal geplaatst worden

BELANGRIJK: Zorg ervoor dat het werkstuk, dicht bij de zaaglijn, goed ondersteund is. Zie: 'Werkstuk ondersteuning' in de zaagsectie van de handleiding

T-haak (TTSTS)

- De T-haak is een uitstekend hulpmiddel voor het verzekeren van een 90° voor perfecte rechte sneden

- Het is uitermate bruikbaar bij het zagen van meerdere lijnen in één werkstuk

1. Plaats de haak in het lagere klemkanaal (langs de onderzijde van de geleiderail) zodat de platte zijde van de haak over de lengte van de geleiderail valt
 2. Draai de schroef vast om de haak te vergrendelen
 3. Wanneer de geleiderails op het werkstuk wordt geplaatst zorgt de T-haak voor een 90° hoek
- LET OP:** De T-haak neemt 140 mm 5-1/2" lengte van de geleiderails in beslag

Hoekgeleider (TTSAG)

- De geleider geeft verschillende gestelde hoeken van +/- 45° voor gegarandeerd nauwkeurige hoeken
 - De dubbele schaaalfunctie geeft verschillende 90° hoeken aan beide zijden
1. Plaats de geleider in het onderste klemkanaal (langs de onderzijde van de geleiderail) en draai licht vast met de 6-hoekige schroef (inbegrepen)
 2. Met de rechte zijde van de geleider tegen het werkstuk, draait u de rails tot de rand van de rails uitlijnt met de benodigde gemarkeerde markering op de hoekgeleider

3. Draai de schroef vast om de geleider in positie te vergrendelen

LET OP: De hoekgeleider neemt 140-220 mm (5-½" – 8-¾") lengte van de geleiderails in

Parallelgeleider (TTSPG)

- In sommige gevallen is het gebruik van geleiderail niet mogelijk. In deze gevallen kunt u gebruik maken van de parallelgeleider voor het maken van nauwkeurige zaagsneden, parallel aan de rand van het werkstuk
 - De parallelgeleider kan zowel aan de linker- als rechter zijde van het werkstuk gebruikt worden
1. Draai beide parallel geleider klemmen (8 & 16) op de zaag los
 2. Schuif de geleider in de bevestigingskanalen in de voet van de zaag
 3. Met behulp van de schaal op de geleider is de gewenste afstand tot het zaagblad/ zaagbreedte in te stellen
 4. Draai de klemmen vast om de geleider in positie te vergrendelen

Stofontginning system (TTSDES)

- Voor het werken in een schonere en veiligere werkomgeving, sluit u de stof zak op de invalcirkelzaag aan
- De stof zak heeft een capaciteit van 1000 ml en vangt tijdens het zagen meer dan 90% van het zaagsel op
- Het niet-geweven materiaal heeft een uitstekende filter capaciteit en door het paneel is te zien wanneer de zak geleegd moet worden
- Voor een optimale efficiëntie leegt u de zak voor deze driekwart vol is
- De zak is erg gemakkelijk op de stofpoort (3) te drukken

Onderhoud

Zorg ervoor dat de zaag is uitgeschakeld en de stekker uit het stopcontact is gehaald voordat u enige aanpassingen maakt of onderhoud uitvoert

Blad onderhoud

- Controleer het zaagblad regelmatig op ophopend vuil en zaagsel. Maak het blad met een oplosmiddel of mineraal terpentijn schoon
- Controleer regelmatig de platheid van het zaagblad. Een gebogen zaagblad plaats overmatige druk op de motor en versnellingsbak uit wat de garantie mogelijk beïnvloed
- Controleer de tanden regelmatig op scherpte en breuk. Slijp of vervang het blad wanneer nodig. Let er bij het slijpen van de tanden op dat de hoek waarin de tanden staan behouden wordt

Het vervangen van het zaagblad

- Gebruik alleen zaagbladen met een 185 mm (6-½") diameter en een voegbreedte tussen 2,2 en 3,5 mm (7/32" en 9/64"), ontworpen voor het gebruik op cirkelzagen met een onbelaste snelheid van minimaal 5000 min⁻¹
- Monteer geen HSS bladen of slijpschijven. Het monteren van onjuiste bladen ontkracht de garantie
- Monteer geen ondergeschikte bladen. Controleer regelmatig of het blad plat, scherp en vrij van beschadigingen is

1. Roteer de selectiehandel (20) en selecteer de zaagblad vervang functie 
2. Druk de inval vergrendelknop (2) in en laat het blad zakken. Wanneer de zaagbladbout door het paneel van de behuizing (22) bereikt kan worden, blokkeert de zaag het zaagblad waardoor het niet verder kan zakken
3. Plaats de inbussleutel (21) in de bout en druk de rotatievergrendeling (19) in
4. Draai de sleutel in de rotatierichting van het zaagblad om de bout los te draaien
5. Til het versleten bla voorzichtig van de binnenste sluitring op de schacht en schuif het blad door de onderzijde van de cirkelzaag
6. Schuif het nieuwe zaagblad voorzichtig door de onderkant van de zaag en op de binnenste sluitring op de schacht. De afbeelding hoort naar buiten te wijzen en de pijl op het blad hoort in dezelfde richting als de pijl op de behuizing te wijzen
7. Plaats de buitenste flens en schroef de blad-bout licht door de buitenste blad-moer
8. Controleer of het blad juist geplaatst is, druk de rotatievergrendeling in en draai de bout met behulp van de inbussleutel strak vast
9. Druk de inval vergrendelknop in om het zaagblad vrij te geven en laat het blad volledig in de behuizing terugtrekken

Schoonmaak

- Houd de ventilatiegaten te allen tijde schoon
- Verwijder vuil en stof regelmatig met een doek of zachte borstel
- Gebruik geen bijtende stoffen voor het schoonmaken van plastic onderdelen. Een vochtige doek is geschikt. De zaag mag niet in contact komen met water
- Smeer alle bewegende onderdelen regelmatig

Het vervangen van de koolborstels

- Na verloop van tijd zullen de koolborstel in de machine verslijten en horen daarom regelmatig gecontroleerd te worden
1. Zorg ervoor dat de stekker van de machine uit het stopcontact is gehaald. Schroef de toegangsdoppen (11) los en verwijder de borstels door aan de veren te trekken
 2. Wanneer één of beide borstels tot minder dan 6 mm (¼") lengte versleten is/zijn, horen beide borstels vervangen te worden. Gebruik hiervoor Triton vervangingsborstels – verkrijgbaar bij uw Triton handelaar
 3. Plaats de nieuwe borstels in de machine en schroef de toegangsdoppen terug in plaats
- LET OP:** Triton kan niet verantwoordelijk gesteld worden voor schade veroorzaakt door misbruik en onjuiste reparaties aan het gereedschap

Opberging

- Berg de machine op een droge en veilige plek, buiten het bereik van kinderen op.

Verwijdering

Bij de verwijdering van elektrische machines neemt u de nationale voorschriften in acht.

- Elektrische en elektronische apparaten en accu's mogen niet met uw huishoudelijk afval worden weggegooid
- Neem contact op met uw gemeente voor informatie betreffende de verwijdering van elektrisch gereedschap

Garantie

Om uw garantie te registreren, gaat u naar onze website op www.tritontools.com* en voert u uw gegevens in.

Uw gegevens worden opgeslagen in onze mailinglist (tenzij u anders aangeeft) voor informatie over nieuwe producten. De ingevulde gegevens worden aan geen enkele andere partij beschikbaar gesteld.

Aankoopgegevens

Datum van aankoop: ___/___/___

Model: TTS1400

Bewaar uw aankoopbon als aankoopbewijs rt pr

Triton Precision Power Tools garandeert de koper van dit product dat indien een onderdeel defect is vanwege fouten in materiaal of uitvoering binnen 3 jaar na de datum van de oorspronkelijke aankoop,

Triton het defecte onderdeel gratis repareert of, naar eigen inzicht, vervangt.

Deze garantie heeft geen betrekking op commercieel gebruik en strekt zich niet uit tot normale slijtage of schade ten gevolge van een ongeluk, verkeerd gebruik of misbruik.

* Registreer online binnen 30 dagen.

Algemene voorwaarden van toepassing.

EG-verklaring van overeenstemming

De ondertekende: Mr. Darrell Morris

Gemachtigd door: Triton Tools

Verklaart dat

Deze verklaring wordt verstrekt onder de volledige verantwoordelijkheid van de fabrikant.

Het hierboven beschreven voorwerp is conform de desbetreffende communautaire harmonisatiewetgeving

Identificatienummer: 950638

Beschrijving: Invalcirkelzaag, 1400 W

Voldoet aan de volgende richtlijnen:

- Machinerichtlijn 2006/42/EG
- Richtlijn laagspanning 2014/35/EU
- Elektromagnetische verenigbaarheid 2014/30/EU
- RoHS-richtlijn 2011/65/EG
- EN 60745-1:2009+A11
- EN 60745-2-5:2010
- EN 55014-1:2006+A1+A2
- EN 55014-2:2006+A1+A2
- EN 61000-3-2:2014
- EN 61000-3-11:2000

Keuringsinstantie: TÜV Rheinland Co., Ltd

De technische documentatie wordt bijgehouden door: Triton Tools

Datum: 25-05-2016

Handtekening:

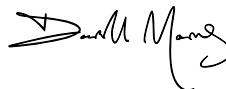

Darrell Morris

Algemeen directeur

Naam en adres van fabrikant:

Powerbox International Limited, handelsregister nummer 06897059. Geregistreerd adres:
Central House, Church Street, Yeovil, Somerset BA20 1HH, Verenigd Koninkrijk

Traduction des instructions originales

Introduction

Nous vous remercions d'avoir choisi cet équipement Triton. Ces instructions contiennent les informations nécessaires pour vous en garantir un fonctionnement efficace et en toute sécurité. Veuillez lire attentivement ce manuel pour vous assurer de tirer pleinement avantage des caractéristiques uniques de votre nouvel équipement.

Gardez ce manuel à portée de main et assurez-vous que tous les utilisateurs l'aient lu et bien compris avant toute utilisation. Conservez-le pour toute référence ultérieure.

Description des symboles

La plaque signalétique figurant sur votre outil peut présenter des symboles. Ces symboles constituent des informations importantes relatives au produit ou des instructions concernant son utilisation.



Port de protection auditive
Port de lunettes de sécurité
Port de masque respiratoire
Port de casque



Port de gants



Lire le manuel d'instructions



Port de chaussures de sécurité



Port de vêtements de sécurité



Attention à l'effet de rebond !



Attention : lames ou dents coupantes !



NE PAS utiliser sous la pluie ou dans un environnement humide !



Débranchez toujours l'appareil avant d'effectuer un réglage, de changer d'accessoire, de le nettoyer, de l'entretenir, ou lorsqu'il n'est plus utilisé !



ATTENTION : les pièces mobiles peuvent occasionner écrasements et coupures.



Attention !



Construction de classe II (Double isolation pour une protection supplémentaire)



Protection de l'environnement
Les appareils électriques usagés ne doivent pas être jetés avec les ordures ménagères. Veuillez les recycler dans les centres prévus à cet effet. Pour de plus amples informations, veuillez contacter votre municipalité ou point de vente.



Conforme à la réglementation et aux normes de sécurité pertinentes.

Abréviations pour les termes techniques

V	Volts	Hz	Hertz
~, AC	Courant alternatif	W, kW	Watt, kilowatt
A, mA	Ampère, Milliampère	/min or min ⁻¹	(opérations) par minute
n0	Vitesse à vide	dB (A)	Puissance acoustique en décibel (A pondéré)
Ø	Diamètre		
°	Degrés	m/s ²	Mètres par seconde au carré (magnitude des vibrations)

Caractéristiques techniques

N° de modèle :	TTS1400
Tension :	220 - 240 V~ 50 Hz
Puissance :	1400 W
Vitesse à vide :	2 000 – 5 300 tr/min 2 000 - 5 000 tr/min
Réglage du biseau :	0° - 48°
Profondeur de coupe maximale à 90° :	54 mm
Profondeur de coupe maximale à 45° :	38 mm
Dimension de la lame :	Ø 165 mm x 20 mm
Classe de protection :	
Classe IP :	IP 20
Poids :	5,5 kg
Informations relatives au niveau d'intensité sonore et vibratoire	
Pression acoustique L _{pa} :	83,3 dB(A)
Puissance acoustique L _{wa} :	94,8 dB(A)
Incertitude K :	3 dB(A)
Vibration pondérée a _w :	3,976 m/s ²
Vibration pondérée a _h (poignée) :	3,534 m/s ²
Incertitude K :	1,5 m/s ²
L'intensité sonore peut dépasser 85 dB(A) et il est nécessaire que l'utilisateur porte des protections auditives.	
Du fait de l'évolution constante de nos produits, les caractéristiques des produits 85dB peuvent changer sans notification préalable.	

ATTENTION : Portez toujours des protections sonores lorsque le niveau d'intensité est supérieur à 85 dB(A) et limitez le temps d'exposition si nécessaire. Si l'intensité sonore devient incomfortable, même avec les protections, arrêtez immédiatement d'utiliser l'appareil, vérifiez que les protections sont bien en places et adaptés avec le niveau sonore produit par l'appareil.

ATTENTION : L'exposition de l'utilisateur aux vibrations peut engendrer une perte du toucher, des engourdissements, des picotements et ainsi réduire la capacité de préhension. De longues expositions peuvent également provoquer ces symptômes de façon chronique. Si nécessaire, limitez le temps d'exposition aux vibrations et portez des gants anti-vibrations. N'utilisez pas cet appareil lorsque la température de vos mains est en dessous des températures normales, car l'effet vibratoire en est accentué. Référez-vous au cas de figures des caractéristiques relatives aux vibrations pour calculer le temps et fréquence d'utilisation de l'appareil.

Les niveaux sonores et vibratoires des caractéristiques techniques sont déterminés en fonction de la norme EN60745 ou autres normes internationales. Ces données correspondent à un usage normale de l'appareil, et ce dans des conditions de travail normales. Un appareil mal entretenu, mal assemblé ou mal utilisé peut augmenter les niveaux sonores et vibratoires. Pour plus d'informations sur la directive des émissions sonores et vibratoires, visitez le site <http://osha.europa.eu/fr>.

Consignes générales de sécurité relatives aux appareils électriques

AVERTISSEMENT : Veuillez lire toutes les consignes de sécurité et toutes les instructions. Le non-respect des instructions et consignes de sécurité peut entraîner un risque de décharge électrique, d'incendie et/ou se traduire par des blessures graves.

AVERTISSEMENT : Cet appareil n'est pas prévu pour être utilisé par des personnes (enfants y compris) ayant des capacités mentales ou physiques réduites ou manquant d'expérience à moins qu'ils soient supervisés ou qu'une personne responsable de leur sécurité leur donne des instructions concernant l'utilisation de cet appareil.

Veuillez conserver ces instructions et consignes de sécurité pour référence ultérieure.

L'expression « appareil/outil électrique » employée dans les présentes consignes recouvre aussi bien les appareils filaires à brancher sur secteur que les appareils sans fils fonctionnant avec batterie.

1. Sécurité sur la zone de travail

- a. **Maintenir une zone de travail propre et bien éclairée.** Des zones encombrées et mal éclairées sont sources d'accidents.
- b. **Ne pas utiliser d'outils électriques dans des environnements explosifs, tels qu'à proximité de liquides, de gaz ou de poussières inflammables.** Les outils électriques produisent des étincelles susceptibles d'enflammer la poussière ou les vapeurs présentes.
- c. **Éloigner les enfants et toute personne se trouvant à proximité pendant l'utilisation d'un outil électrique.** Ceux-ci pourraient vous distraire et vous faire perdre la maîtrise de l'appareil.

2. Sécurité électrique

- a. **Les prises des outils électriques doivent correspondre aux prises du secteur. Ne modifiez jamais la prise en aucune façon. N'utilisez jamais d'adaptateur avec les outils électriques mis à la terre.** Des prises non modifiées, adaptées aux boîtiers de prise de courant, réduiraient les risques de décharge électrique.
- b. **Éviter le contact corporel avec les surfaces mises à la terre telles que tuyaux, radiateurs, cuisinières et réfrigérateurs.** Le risque de décharge électrique est plus important si votre corps est mis à la terre.
- c. **Ne pas exposer votre outil électrique à la pluie ou à l'humidité.** L'infiltration d'eau dans un outil électrique augmentera le risque de décharge électrique.
- d. **Ne pas maltraiter le cordon électrique. N'utilisez jamais le cordon électrique pour porter, tirer ou débrancher l'outil électrique.** Conservez le cordon électrique à l'écart de la chaleur, de l'essence, de bords tranchants ou de pièces en mouvement. Un cordon électrique endommagé ou entortillé accroît le risque de décharge électrique.
- e. **Au cas où l'outil électroportatif serait utilisé à l'extérieur, servez-vous d'une rallonge appropriée à une utilisation en extérieur.** Cela réduit le risque de décharge électrique.
- f. **Si une utilisation de l'outil dans un environnement humide ne peut être évitée, utilisez une alimentation protégée par un disjoncteur différentiel.** L'utilisation d'un disjoncteur différentiel réduit le risque de décharge électrique.

3. Sécurité des personnes

- a. **Rester vigilant et faire preuve de sens lors de la manipulation de l'outil. Ne pas utiliser d'outil électrique en état de fatigue ou sous l'influence de drogues, d'alcool ou de médicaments.** Un moment d'inattention pendant l'utilisation d'un outil électrique peut se traduire par des blessures graves.
- b. **Porter des équipements de protection. Porter toujours des lunettes de protection.** Le port d'équipements de protection tels que des masques à poussières, des chaussures de sécurité antidérapantes, un casque de sécurité ou des protections antibruit, selon le travail à effectuer, réduira le risque de blessures aux personnes.
- c. **Éviter tout démarrage accidentel.** S'assurer que l'interrupteur marche-arrêt soit en position d'arrêt (Off) avant de brancher l'outil sur l'alimentation secteur. Porter un outil électrique tout en maintenant le doigt posé sur l'interrupteur ou brancher un outil électrique dont l'interrupteur est sur la position de marche (On) est source d'accidents.
- d. **Enlever toute clé ou tout instrument de réglage avant de mettre l'outil électrique en marche.** Une clé ou un instrument de réglage laissé fixé à un élément en rotation de l'outil électrique peut entraîner des blessures physiques.
- e. **Ne pas essayer d'atteindre une zone hors de portée.** Se tenir toujours en position stable et conserver l'équilibre. Cela permet de mieux contrôler l'outil électrique dans des situations inattendues.
- f. **Porter des vêtements appropriés. Ne pas porter de vêtements amples ou des bijoux pendants.** Les vêtements amples, les bijoux pendants ou les cheveux longs peuvent être happés par les pièces en mouvement.
- g. **Si l'outil est pourvu de dispositifs destinés au raccord d'équipements d'extraction et de récupération de la poussière/sciure, s'assurer qu'ils soient bien fixés et utilisés correctement.** L'utilisation de ces dispositifs peut réduire les risques dus à la poussière.

4. Utilisation et entretien des outils électriques

- a. **Ne pas surcharger l'outil électrique. Utiliser l'outil électrique approprié au travail à effectuer.** Un outil électrique adapté et employé au rythme pour lequel il a été conçu permettra de réaliser un travail de meilleure qualité et dans de meilleures conditions de sécurité.
- b. **Ne pas utiliser un outil électrique dont l'interrupteur marche-arrêt est hors service.** Tout outil électrique dont la commande ne s'effectue plus par l'interrupteur marche-arrêt est dangereux et doit être réparé.
- c. **Débrancher l'outil électrique avant d'effectuer tout réglage, changement d'accessoire ou avant de le ranger.** De telles mesures préventives réduiraient les risques de démarrage accidentel.

- d. **Ranger les outils électriques inutilisés hors de portée des enfants et ne pas permettre l'utilisation de ces outils aux personnes novices ou n'ayant pas connaissance de ces instructions.** Les outils électriques sont dangereux dans les mains d'utilisateurs inexpérimentés.
- e. **Veiller à l'entretien des outils électriques. Vérifier que les éléments rotatifs soient bien alignés et non grippés. S'assurer de l'absence de pièces cassées ou endommagées susceptibles de nuire au bon fonctionnement de l'outil.** Si l'outil électrique est endommagé, le faire réparer avant toute utilisation. De nombreux accidents sont causés par l'utilisation d'outils électriques mal entretenus.
- f. **Garder les outils de coupe affûtés et propres.** Des outils de coupe bien entretenus, aux tranchants bien affûtés, sont moins susceptibles de se gripper et sont plus faciles à contrôler.
- g. **Utiliser l'outil électrique, les accessoires et les outils à monter, etc., conformément à ces instructions et selon l'utilisation prévue pour le type d'outil donné, en tenant compte des conditions de travail et de la tâche à réaliser.** Toute utilisation de cet outil électrique autre que celle pour laquelle il a été conçu peut entraîner des situations à risque et entraînerait une annulation de sa garantie.

5. Entretien

- a. **Ne faire réparer l'outil électrique que par un réparateur qualifié utilisant uniquement des pièces de rechange identiques.** Cela permettra d'assurer la sécurité continue de cet outil électrique.

Consignes de sécurité supplémentaires pour les scies circulaires plongeantes

AVERTISSEMENT ! Avant de brancher l'outil sur l'alimentation secteur, vérifiez bien que la tension d'alimentation soit la même que celle indiquée sur la plaque signalétique de l'outil. Une alimentation électrique dont la tension est supérieure à celle indiquée sur l'outil risque d'entraîner des blessures chez l'utilisateur et des dommages sur l'outil. En cas de doute, ne branchez pas l'outil. L'utilisation d'une source de courant dont la tension est inférieure à celle indiquée sur l'outil peut endommager le moteur.

- Il est interdit à toute personne de moins de 18 ans d'employer cet appareil.
- L'utilisation d'une scie circulaire demande le port d'équipements de sécurité tels que lunettes ou visière de sécurité, casque anti-bruit et habillement protecteur tel que gants de sécurité.
- Utilisez toujours les lames recommandées, de la taille indiquée et de l'alséage indiqué. Les lames non adaptées aux éléments de montage prévus sur la scie présenteront des défauts de concentricité et conduiront à une mauvaise maîtrise de la machine.
- En fonctionnement, les outils électriques doivent toujours être tenus par les surfaces de préhension isolantes, ce qui garantit votre protection en cas de contact entre l'appareil et son cordon d'alimentation ou des fils électriques cachés. Tout contact entre un fil sous tension et les parties métalliques apparentes de l'appareil peut entraîner un risque de choc électrique si l'utilisateur vient à toucher ces parties métalliques.
- Gardez toujours les mains à distance de la zone de coupe et de la lame. En tenant l'outil à deux mains, la lame ne risque pas de vous blesser. Tenez d'une main la poignée principale, de l'autre la poignée secondaire ou le carter du moteur.
- Ne tentez pas de couper des matériaux plus épais que ceux recommandés dans ce manuel.
- Adaptez la profondeur de coupe en fonction de l'épaisseur de la pièce à couper, c'est-à-dire que la lame ne doit ressortir sous la pièce à couper que sur une longueur inférieure à la taille d'une dent
- Assurez-vous que la pièce à couper se trouve sur des supports adéquats. Les grosses pièces peuvent ployer sous leur propre poids et ainsi coincer la lame. Les panneaux et pièces de grande taille doivent être soutenus de manière adéquate de chaque côté de la ligne de coupe, bien à proximité de celle-ci, ainsi que sur les bords.
- Assurez-vous que tous les supports et les câbles électriques se trouvent en dehors du trait de coupe.
- Immobilisez toujours la pièce à couper sur une surface stable à l'aide d'instruments vous laissant libre de vos mouvements, en les plaçant de manière qu'ils n'entraînent pas le grippage de la lame ou la perte du contrôle de la machine.
- Pour des coupes de précision, et pour empêcher le grippage de la lame, utilisez toujours un guide de coupe.
- Ne tenez jamais la pièce à couper dans la main ou en vous servant de votre jambe comme point d'appui lors de la coupe.
- Ne vous placez jamais dans l'axe de la lame lors du maniement de l'appareil.
- Tenez compte du fait que la lame ressortira par dessous la pièce à couper.
- Ne placez pas vos doigts sous la pièce à couper car le carter de protection de lame ne permettrait plus de vous en protéger.
- Tenez compte du sens de rotation du moteur et de la lame.
- Examinez préalablement la pièce à couper et retirez les clous et autres objets étrangers
- N'appliquez jamais de force latérale ou de torsion sur la lame lors de la coupe.
- Si la coupe entraîne ne doit pas parvenir jusqu'au bord de la pièce à couper, ou si la lame se gripe en cours de coupe, laissez la lame s'arrêter complètement avant de lever la scie.
- Ne commencez jamais à dégager une lame coincée avant d'avoir bien débranché la machine.
- Ne procédez pas en faisant reculer la scie lors de la coupe.

- Attention aux projections de débris. Dans certaines circonstances, des éclats de matériau peuvent se trouver projetés à grande vitesse. Il appartient à l'utilisateur de s'assurer que toute personne également présente dans la zone de travail soit protégée contre ces projections.
- Si l'on vous interromp durant la coupe, finissez l'action entreprise et éteignez bien la machine avant de lever les yeux de l'ouvrage.
- Le boulon ainsi que les rondelles de montage de la lame ont été spécialement conçus pour cette scie. Pour préserver les performances et le bon fonctionnement de la machine, n'utilisez jamais de boulons et rondelles aléatoires ou inadaptés.
- Inspectez régulièrement le carter de protection de la lame. Si le carter ne revient pas automatiquement sur la lame, faites réviser l'appareil avant toute utilisation.
- Vérifiez régulièrement que toutes les fixations par écrous, boulons et autres soient bien serrées.

L'outil doit être uniquement utilisé dans son but prescrit. Toute autre utilisation que celle indiquée dans le présent manuel sera considérée impropre. Tout dommage et toute lésion découlant d'une quelconque utilisation impropre de l'outil relèveront de la responsabilité de l'utilisateur et non pas de celle du fabricant.

Le fabricant ne saurait être responsable d'aucune modification apportée à l'outil ni d'aucun dommage résultant de telles modifications.

Même lorsque l'outil est utilisé comme indiqué, il est impossible d'éliminer tous les facteurs de risque résiduels. De par sa fabrication et sa conception, cet outil peut entraîner les risques suivants :

- Lésions oculaires en cas de port insuffisant de protection oculaire.
- Lésions respiratoires en cas de port insuffisant de masque anti-poussières.
- Lésions auditives en cas de port insuffisant de protection antibruit.

Rebond : Causes et prévention

Lorsque cette scie circulaire plongeante est utilisée sur les rails, elle est pourvue d'un dispositif intégral anti-rebond (voir section « Dispositif anti-rebond ») pour éviter que la scie ne se lève brusquement et sorte de la pièce d'ouvrage. Nous dispensons ci-dessous quelques consignes de sécurité permettant de prévenir et de réduire l'effet de rebond :

Le rebond est une réaction soudaine de l'appareil survenant lorsque la lame vient se coincer ou se gripper dans la pièce à couper ou lorsqu'elle est mal centrée, ce qui amène la scie à se soulever et à être projetée vers l'utilisateur. Lorsque la lame se trouve coincée ou grippée fermement dans un trait de coupe allant en diminuant, la lame cale et l'entraîne du moteur amène la machine à reculer soudainement en direction de l'utilisateur ; si la lame se tord ou se décentre pendant la coupe, la dent à l'arrière de la lame peut venir mordre dans la surface supérieure du bois, amenant la lame à sortir du trait de coupe et à sauter vers l'utilisateur. Le rebond provient d'une mauvaise utilisation et/ou de procédures ou de conditions inadaptées de manipulation de l'appareil, qui peuvent être évitées en tenant compte des précautions suivantes :

- Exercez une prise en main sûre et ferme de la scie, des deux mains, en tenant les bras de manière à résister aux forces de rebond. Placez-vous d'un côté ou de l'autre de la lame, mais jamais dans son prolongement. Le rebond peut entraîner un sursaut de la machine vers l'arrière, mais la mise en œuvre de précautions adéquates permettra à l'utilisateur de maîtriser les forces de rebond.
- Lorsque la lame se grippe, ou lors de l'interruption d'une coupe pour une raison quelconque, relâchez la gâchette et maintenez la scie sur la pièce à couper, sans la déplacer, jusqu'à arrêt complet de la lame. Ne retirez jamais la scie de la pièce en la soulevant ou en la faisant reculer dans le trait de coupe tant que la lame tourne. Recherchez la cause du problème et prenez toutes les mesures permettant d'y remédier.
- Lors du redémarrage de l'appareil dans la pièce à couper, centrez la lame de la scie dans le trait de coupe et vérifiez que les dents de la scie ne mordent pas dans le matériau, dans le cas contraire, la lame pourrait être projetée vers le haut ou rebondir au moment du redémarrage de la scie.
- Placez des éléments de support sous les panneaux de grande taille de chaque côté de la ligne de coupe, à proximité de la ligne de coupe et à proximité des bords du panneau, afin d'empêcher l'affaissement du panneau. Ceci réduit également le risque de pincement de la lame et de rebond.
- N'utilisez pas de lames émoussées ou endommagées. Les lames non affûtées ou mal montées produisent des traits de coupe plus étroits, entraînant un excès de frottement, un grippage de la lame et un risque de rebond.
- Les leviers de blocage de réglage de profondeur de lame et de réglage du biseau doivent être bien serrés avant de procéder à la coupe. Tout dérèglement de la lame au cours de la coupe peut être cause de grippage et de rebond.
- Procéder avec une prudence particulière lors de la réalisation de « coupes plongeantes » dans des parois ou autres zones non visibles. La lame est susceptible de venir couper des objets pouvant occasionner un rebond.
- Vérifiez la protection inférieure avant chaque utilisation et ne commencez pas l'opération tant que la protection ne se bloque bien en place sans aucune difficulté. Assurez-vous que la lame ne touche aucune partie de la protection elle-même ni de l'outil, à tous les angles et à toute profondeur de coupe. Ne fixez jamais la protection inférieure en place en position ouverte.
- Vérifiez le ressort de la protection inférieure : Si la protection elle-même ou son ressort ne fonctionnent pas correctement, ils doivent être révisés auprès avant toute autre utilisation. Il se peut que la protection inférieure fonctionne très lentement en raison d'éléments endommagés, de dépôts gommeux ou de l'accumulation de débris.
- La protection inférieure ne devrait être rétractée manuellement que pour réaliser certaines coupes spécifiques telles que des « coupes plongeantes » ou des « coupes composées ».

Relevez la protection inférieure en rétractant la poignée et dès que la lame pénètre dans le matériau, relâchez la protection inférieure. Pour toutes les autres opérations de coupe, la protection devrait fonctionner automatiquement.

- Assurez-vous que la protection recouvre bien la lame avant de poser votre scie. Une lame sans protection pourrait faire « bondir » la scie en arrière qui couperait alors tout sur son passage. Prenez en considération le temps nécessaire à la lame pour atteindre un arrêt complet une fois que l'appareil a été éteint. N'utilisez pas de disque abrasif car cela est un motif d'annulation de garantie.
- Si votre scie circulaire dispose d'un couteau diviseur, celui-ci doit être retiré avant de réaliser une coupe plongeante. En effet, un couteau diviseur risque d'interférer avec le mode plongeant et ainsi causer un effet de rebond. Cependant, pensez à remettre en place le couteau diviseur une fois que vous avez terminé vos coupes en mode plongeant. Veuillez noter qu'une scie circulaire qui serait pourvue d'un couteau diviseur fixe non rétractable NE doit PAS être utilisée pour réaliser des coupes plongeantes.

Se familiariser avec le produit

- Poignée frontale
- Bouton de verrouillage du mode plongeant
- Tubulure d'extraction de poussière
- Poignée principale
- Gâchette d'activation
- Molette arrière du réglage de biseau
- Régulateur de vitesses
- Molette arrière du serrage du guide parallèle
- Molette arrière d'ajustement de la came
- Molette du système anti-rebond
- Capuchon d'accès aux balais de charbon
- Semelle
- Encoche de visualisation du rail
- Molette de maintien au rail
- Molette avant d'ajustement de la came
- Molette avant du serrage du guide parallèle
- Molette avant du réglage de biseau
- Verrouillage de la profondeur
- Verrouillage de l'arbre
- Sélection du mode
- Clé Allen
- Cache-lame
- Indicateur de longueur de coupe

Usage conforme

Scie circulaire pouvant être utilisée à main levée ou disposée sur rails pour réaliser des coupes plongeantes d'intensité légère à moyenne dans planchers de bois, comptoirs et autres matériaux similaires.

Déballage

- Déballiez le produit avec soin. Veillez à retirer tout le matériel d'emballage et familiarisez-vous avec toutes les caractéristiques du produit.
- Si des pièces sont endommagées ou manquantes, faites-les réparer ou remplacer avant d'utiliser l'appareil.

Avant utilisation

Extraction des poussières



- La scie possède une tubulure de 35 mm pour l'extraction des poussières compatible avec le système d'extraction de poussière Triton (TSDSE) ainsi qu'avec d'autres systèmes d'aspiration.
- Voir page 20 pour plus d'informations sur le système d'extraction de poussières Triton.

Remarque : Le modèle spécifique pour les États-Unis de 120 V dispose d'une tubulure de 32 mm (1 1/4").

Sélection du mode

Voir Fig. 1

Le bouton de sélection du mode vous permet de configurer rapidement et simplement la scie en position de ce que vous souhaitez faire :

-  Changer la lame
-  Coupe plongeante libre, coupe générale
-  Tracer/graver/ pré-couper à 2,5 mm (3/16") de profondeur

Pour plus d'informations, consultez le paragraphe correspondant de ce manuel.

Maintien de la pièce de travail

- Les panneaux larges et les pièces longues doivent être bien maintenus des deux côtés de la coupe pour éviter l'effet de rebond ou que la lame ne se coince.
- Placez la 'meilleure' face de la pièce vers la bas, pour qu'en cas d'éclats, cela ne se produise que sur la face étant la moins visible.

Instructions d'utilisation

Configuration du mode traçage /pré-coupe

Le mode de traçage /pré-coupe bloque la profondeur de coupe à 2,5 mm ($\frac{1}{4}''$). Une pré-coupe permet d'éviter trop de frictions sur la lame, spécialement pour lorsque des coupes plongeantes sont nécessaires. Ce mode est également pratique pour commencer des coupes sur des bois plaqués, mélaminés ou stratifiés.

- Positionnez le curseur de sélection du mode (20) sur .
- La profondeur de coupe est maintenant configurée à 2,5 mm ($\frac{1}{4}''$): la lame ne coupera pas plus profondément.

Configurer la profondeur de coupe

Voir Fig. II

- La profondeur de coupe peut s'ajuster entre 0 et 55 mm ($2\frac{1}{4}''$). La profondeur se choisit directement depuis l'échelle de référence, qui a été calibrée par rapport au rail, il n'y a donc aucun calcul supplémentaires à faire.
- Pour un meilleur résultat, considérez qu'un peu moins de la longueur de dent doit pouvoir être aperçu en dessous de la pièce à travailler.

- Desserrez la molette de verrouillage de la profondeur (18) et déplacez-la sur l'échelle graduée jusqu'à temps que le pointeur s'aligne avec la profondeur de coupe désirée
- Serrez la molette fermement.
- La scie peut effectuer une coupe plongeante à la profondeur requise (en mode coupe plongeante libre)

Remarque : Pour un coupe de précision, utilisez une équerre pour vérifier la profondeur et effectuer un test sur un chute du matériel à couper.

Ajuster l'angle de biseautage

Voir Fig. III

- L'angle de biseautage peut s'ajuster de 0° à 48°.

- Desserrez les molettes avant et arrière de verrouillage de coupe en biseau (6 et 17).
- Faites pivoter le corps de la scie jusqu'à ce que le pointeur d'angle de biseautage s'aligne avec l'angle voulu sur l'échelle.
- Serrez fermement les molettes avant et arrière de verrouillage de coupe en biseau.
- La scie est maintenant prête pour effectuer une coupe en biseau à l'angle souhaité.
- Remarque :** Pour un coupe de précision, utilisez une équerre à angle pour vérifier la profondeur et effectuez un test sur un chute du matériel à couper.

IMPORTANT : Lors d'une coupe en biseau, il est important de sécuriser la scie sur le rail. Voir 'effectuer une coupe en biseau' pour plus d'informations.

Régler la vitesse

Voir Fig. IV

- La vitesse peut s'ajuster en utilisant le régulateur de vitesse (7). Pour optimiser votre coupe, ajuster la vitesse en fonction du matériau.
- Le tableau ci-dessous vous renseigne sur la vitesse à choisir en fonction du matériau.

Type de matériau	Vitesse conseillée
Bois solide (dur ou tendre)	4-6
Aggloméré	5-6
Bois laminé / contreplaqué latté / bois plaqué ou enduit	2-5
Panneau dur	1-4

Assembler et installer le rail

- Pour les informations concernant l'assemblage et l'installation du rail et des autres accessoires, merci de consulter le paragraphe 'Accessoires' de ce manuel.

Utiliser l'ajustement de la came

- Les molettes d'ajustement de la came permettent de réduire le jeu entre le rail et la scie pour assurer une coupe précise lorsque la scie se déplace le long du rail.

- Desserrez les molettes avant et arrière d'ajustement de la came (9 et 15).
- Placez la scie sur le rail
- Ajuster les leviers de la came pour éliminer le jeu, puis serrez fermement les molettes pour sécuriser la position des leviers.

Remarque : Les comes sont engagées complètement lorsque les leviers sont positionnés centralement.

Système anti-rebond

- Le rebond est une réaction soudaine de l'appareil survenant lorsque la lame vient se

coincer ou se gripper dans la pièce à couper ou lorsqu'elle est mal centrée, ce qui amène la scie à se soulever et à être projetée vers l'utilisateur



- Le système anti-rebond sur la scie permet de protéger l'utilisateur des blessures en cas d'effet de rebond
- Faites tourner la molette du système anti-rebond (10) pour sélectionner la position 0 (avant de placer la scie sur le rail)
 - Lorsque vous ferez glisser la scie le long du guide du rail, le système anti-rebond s'enclenchera automatiquement.

Remarque : Si un effet de rebond se produit, vérifiez que le du guide du rail ne soit pas endommagé avant de continuer avec la coupe.

Effectuer une coupe

IMPORTANT

- Vérifiez que la pièce de travail et le rail soient bien maintenus et sécurisés pour qu'aucun mouvement ne se produise lors de l'utilisation de la scie.
- Toujours maintenir la scie avec les deux mains en utilisant les deux poignées.
- Toujours pousser la scie vers l'avant. Jamais vers soi.
- Portez les équipements de sécurité nécessaires pour l'utilisation de cette scie. Voir le paragraphe relatif à la sécurité.

- Vérifiez que les molettes du maintien du rail et du système anti-rebond soient bien positionné sur '0'.
- Engagez l'avant de la scie sur le rail
- Pour une coupe en biseau, sécurisez la scie sur le rail en faisant tourner la molette du maintien du rail sur la position '1'.
- Faites tourner la molette de sélection du mode (20) sur le mode coupe plongeante libre  ou Tracer/graver/ pré-couper .
- Maintenez fermement la scie avec les deux mains et activez la gâchette (5).
- Attendez que la lame est atteint sa vitesse maximale, puis appuyez sur le bouton de verrouillage du mode plongeant et abaissez la lame à la profondeur voulue
- Poussez la scie vers l'avant le long du rail pour mettre en contact la lame et la pièce de travail et commencez la coupe
- Soyez constant dans votre mouvement : Trop rapide, vous risquez de trop solliciter le moteur et trop lent, vous pouvez brunir votre pièce de travail. Évitez également des mouvements soudains avec la scie.
- Une fois la coupe complétée, relâchez la gâchette et laissez la lame s'arrêter complètement avant de retirer la scie du rail.

Effectuer une coupe en biseau

AVERTISSEMENT : Il est essentiel de sécuriser la scie avec le rail lorsque vous effectuez une coupe en biseau.

- Faites tourner la molette du maintien du rail (14) sur la position '1'.

Effectuer une coupe plongeante

- Utilisez les indicateurs de longueur de coupe (23) pour positionner la scie sur le rail là où vous souhaitez commencer à couper.
- Maintenez fermement la scie avec les deux mains et activez la gâchette.
- Attendez que la lame est atteint sa vitesse maximale, puis appuyez sur le bouton de verrouillage du mode plongeant et abaissez la lame sur la pièce de travail à la profondeur voulue
- Effectuez la coupe, en utilisant les indicateurs de largeur de coupe comme référence pour savoir quand remonter la lame.
- Une fois la coupe complétée, laissez la lame s'arrêter complètement avant de retirer la scie du rail.

Utiliser les accessoires facultatifs

Le Kit rails et embouts d'assemblage (TTSTP)

Le kit comprend :

- 2 rails de 700 mm / $27\frac{3}{4}''$ de longueur pour une performance optimum de la scie circulaire plongeante Triton.
- 2 embouts d'assemblage de rails TTSTC.

Remarque : chaque embout d'assemblage comprend deux parties.

Avant utilisation :

- Avant la première utilisation, il est nécessaire de couper la bande caoutchoutée le long du rail pour un ajustement parfait avec la lame.
- Fixez le rail sur une pièce de bois adéquate
 - Mettez la scie en mode Tracer/graver/ pré-couper (comme indiqué auparavant dans ce manuel)
 - Effectuez la coupe sur toute la longueur du rail. La bande caoutchoutée sera alors à la taille parfaite pour être utilisée avec la scie.
 - Jetez la bande découpée.

Entretien du rail

- Avant la première utilisation et également de temps en temps, pulvérisez légèrement un lubrifiant sur le rail pour que la scie y glisse facilement.
- Ne laissez pas la poussière, les copeaux ou autre débris s'accumuler sur le rail

Assemblage des rails

- En utilisant les embouts d'assemblage du kit, vous pouvez assembler deux longueurs de rails pour les longues pièces à découper.
- Chaque embout possède une entretoise et une barre d'extension avec des vis à tête hexagonale.
- Assemblez chaque embout en fixant l'entretoise sur le côté de la barre d'extension, opposé aux têtes de vis.

1. Enfiler un des embouts dans les encoches d'attache inférieure du rail
2. Assurez-vous que les têtes des vis soient dirigées vers l'extérieur du rail, et donc accessibles.
3. Enflez l'embout jusqu'à moitié de l'encoche de façon à ce que deux des vis à tête hexagonale soient à l'intérieur de l'encoche, et deux ressorties.
4. Vissez les deux vis à l'intérieur de l'encoche pour fixer l'embout au rail
5. Effectuez la même opération en enflez le deuxième embout dans l'encoche d'attache supérieure.
6. De même, assurez-vous que têtes de vis soient accessibles, et fixez l'embout en le vissant
7. Enflez le second rail sur les extrémités libres des embouts de façon à ce que les deux rails soient bout à bout
8. Serrez les vis pour fixer les deux rails entre eux.

Les serre-joints de rails (TTSWC)

Les serre-joints de rails Triton sont idéaux pour mobiliser rapidement et en toute sécurité la pièce de travail sur le rail, afin d'effectuer une coupe précise.

1. Placer le rail sur la pièce à travailler et alignez-le le long de la ligne de coupe
2. Enflez la partie supérieure et fine du serre-joint dans l'encoche inférieure du rail
3. Actionnez sur la poignée du serre-joint jusqu'à ce que le rail et la pièce de travail soient bien serrés l'un à l'autre.
4. Exécutez la même procédure de l'autre extrémité du rail.

Remarque : Le serre-joint peut être également inséré par l'encoche supérieure du rail.

IMPORTANT : Assurez-vous que la pièce de travail soit bien maintenue le long de la ligne de coupe. Voir le paragraphe 'Maintenance de la pièce de travail' de ce manuel.

L'équerre en T (TTSTS)

- L'équerre en T permet d'assurer avec précision la perpendicularité entre le rail et la pièce de travail, et ainsi effectuer des coupes parfaites à angle droit.
- Très pratique pour conserver l'angle droit si vous avez plusieurs bandes à découper sur une même pièce.

1. Enfiler l'équerre en T dans l'encoche inférieure du rail, de sorte que le côté plat de l'équerre soit appaïsse le long du rail.
2. Serrez les vis à tête hexagonale pour fixer l'équerre dans sa position.
3. L'équerre est maintenant installée de façon plane pour assurer la perpendicularité entre le rail et la pièce de travail

Remarque : l'équerre prend 140 mm 5-1/2" de la longueur du rail.

Le Guide d'angle (TTSAG)

- Permet de régler des angles à +/- 45° pour garantir la précision de coupe.
- La fonctionnalité unique de la double échelle permet de travailler avec une gamme complète d'angle de part et d'autre de 90°.

1. Enflez le rapporteur dans l'encoche inférieure du rail, et serrez légèrement les vis à tête hexagonale fournie.
2. Avec le côté droit du rapporteur posé contre la pièce de travail, faites pivoter le rail jusqu'à ce que le bord du rail soit aligné avec la marque de l'angle du rapporteur que vous avez défini.
3. Serrez complètement les vis pour sécuriser la position du rail à l'angle souhaité.

Remarque : Le rapporteur prend entre 140 et 220 mm (5-1/2" – 8-3/4") de la longueur du rail.

Le guide parallèle (TTSPG)

- Selon les conditions, il n'est peut-être pas possible d'utiliser le rail. Dans ce cas, vous pouvez utiliser le guide parallèle de coupe avec la scie. Il vous permettra d'effectuer des coupes parallèles précises par rapport au bord de la pièce de travail.
 - Le guide parallèle peut s'utiliser sur les deux côtés de la lame de scie.
1. Desserrez les molettes avant et arrière du serrage du guide parallèle (8 et 16) de la scie.
 2. Faites glisser le guide parallèle dans les encoches de montage, qui se trouvent sur chaque extrémité des côtés de la semelle.
 3. Utilisez l'échelle du guide pour ajuster la distance entre la largeur de coupe voulue.
 4. Resserrez les molettes avant et arrière du serrage du guide parallèle pour maintenir sa position.

Dispositif d'extraction des poussières (TTSDS)

- Le système d'extraction de poussière permet de travailler dans un endroit plus propre et plus sûr. Il s'adapte parfaitement à la scie circulaire plongeante Triton.
- Le sac semi-rigide possède une capacité de 1000ml et collecte plus de 90% de la poussière créée par la coupe.
- Fabriqué dans un matériau non-tissé, le sac offre une grande capacité de filtrage. De plus, il est possible de vérifier si le sac a besoin d'être vidé ou pas, grâce à sa fenêtre-témoins.
- Pour optimiser son efficacité, videz le sac avant qu'il ne soit au 3/4 plein.
- Le système d'extraction de poussière se connecte directement sur la tubulure d'extraction (3).

Entretien

Entretien de la lame

- Vérifiez régulièrement que la lame soit exempte de dépôts résineux ou de sciure. Au besoin, nettoyez-la à l'aide d'un solvant tel que du WD40, RP7 ou de l'essence de térébenthine minérale.
- Vérifiez régulièrement la planéité de la lame de scie. Toute utilisation de la scie avec une lame voilée entraîne une surcharge du moteur de l'appareil et de ses engrenages, et peut altérer votre garantie.
- Vérifiez le tranchant des dents au carbure de tungstène. Elles doivent être intactes et bien affûtées. Faites-les réparer ou réaffûter au besoin, en conservant bien les angles d'inclinaison de l'avant de chacune des dents.

Changer la lame

- N'employez que des lames de 165 mm (6-1/2"), d'une largeur de coupe comprise entre 2,2 et 3,5 mm (7/32" & 9/32"), spécialement conçues pour des scies circulaires dont la vitesse à vide est d'au moins 5 000 tr/min.
- Cet appareil n'est pas conçu pour lames en acier HSS (acier rapide) ou meules abrasives. L'utilisation d'accessoires inadaptés entraînera une annulation de la garantie.
- N'utilisez que des lames de bonne qualité. Vérifiez fréquemment que la lame n'est pas voilée, qu'elle est bien affûtée et en parfait état.

1. Faites pivoter le bouton de sélection du mode (20) pour le positionner sur 'Changer la lame'

2. Appuyez sur le bouton de verrouillage du mode plongeant (2) et abaissez la lame. La scie se bloquera automatiquement à la profondeur permettant d'accéder à travers le cache-lame, le boulon maintenant la lame.
3. Introduisez la clé Allen (21) sur le boulon, et appuyez sur le bouton de verrouillage de l'arbre (19)
4. Tournez la clé dans le sens de rotation de la lame (antihoraire) pour desserrer et retirer le boulon, puis le flasque extérieur
5. Soulevez avec précaution la lame usée du flasque intérieur et de l'axe. Faites glisser la lame par l'ouverture prévue sur le cache-lame, et mettez-la de côté
6. Faites glisser avec précaution la nouvelle lame par l'ouverture du cache-lame et positionnez-la sur le flasque intérieur de l'arbre. La face imprimée de la lame doit être dirigée vers l'extérieur et la flèche de la lame doit être dans la même direction que celle présente sur le boîtier
7. Replacer le flasque extérieur et resserrez légèrement le boulon de maintien de la lame.
8. Vérifiez que la lame soit bien positionnée, appuyez sur le bouton de verrouillage de l'arbre et serrez fermement le boulon avec la clé Allen.
9. Appuyez sur le bouton de verrouillage du mode plongeant afin de le relâcher et permettre la lame de rentrer complètement dans le cache-lame.

Nettoyage

- Garder les événements d'air non-obstrués et propres tout le temps.
- Enlevez la poussière et la saleté régulièrement. Le nettoyage est plus efficace avec une brosse souple ou chiffon.
- Lubrifiez régulièrement les parties mobiles de la scie.
- Ne jamais utiliser d'agents caustiques pour nettoyer les parties plastiques. Il est recommandé d'utiliser un détergent léger sur un chiffon humide.

Remplacement des balais de carbons

Voir Fig. VI et VII

- Les carbons sont des composants qui s'useront et doivent être inspectés et remplacés périodiquement.
1. La scie débranchée, dévissez chaque cache d'accès aux carbons situé à proximité de l'extrémité du moteur. Retirez les carbons en tirant doucement sur les ressorts qui apparaissent.
 2. Si l'un des carbons ne mesure plus que 6 mm (15/64") ou moins, les deux carbons devront être changés et remplacés par des carbons Triton d'origine (disponibles auprès d'un centre homologué).
 3. Remplacez correctement les nouveaux balais ainsi que les caches d'accès puis, resserrez bien l'ensemble en place.

Remarque : Triton Precision Power Tools ne saurait être tenu pour responsable en cas de dommages matériels ou physiques découlant d'une mauvaise manipulation ou d'opérations de réparation effectuées par du personnel non agréé.

Entreposage

- Ranger cet outil et ces accessoires dans sa sacoche, dans un endroit sûr, sec et hors portée des enfants.

Traitement des déchets

Lorsque l'appareil n'est plus en état de fonctionner et qu'il n'est pas réparable, recyclez l'appareil conformément aux réglementations nationales.

- Ne jetez pas les outils électriques, batteries et autres équipements électriques ou électroniques (DEEE) avec les ordures ménagères.
- Contactez les autorités locales compétentes en matière de gestion des déchets pour vous informer de la procédure à suivre pour recycler les outils électriques.

Garantie

Pour valider votre garantie, rendez-vous sur notre site internet www.tritontools.com* et saisissez vos coordonnées.

Vos coordonnées seront introduites dans notre liste de diffusion (sauf indication contraire) afin de vous informer de nos prochaines nouveautés. Les informations que vous nous fournirez ne seront pas communiquées à des tiers.

Pense-bête

Date d'achat : ___ / ___ / ___

Modèle: TTS1400

Veuillez conserver votre ticket de caisse comme preuve d'achat.

Déclaration de conformité CE

Le soussigné : M. Darrell Morris

Autorisé par : Triton Tools

Déclare que :

La présente déclaration est établie sous la responsabilité exclusive du fabricant.

La présente déclaration de conformité est rédigée conformément à la législation d'harmonisation de l'Union Européenne pertinente

Déclare que le produit :

Code d'identification : 950638

Description : Scie circulaire plongeante 1 400 W

Est conforme aux directives suivantes :

- Directive sur les machines 2006/42/CE
- Directive sur les basses tensions 2014/35/UE
- Directive sur la compatibilité électromagnétique 2014/30/UE
- Directive RoHS 2011/65/UE
- EN 60745-1:2009+A11
- EN 60745-2-5:2010

Si toute pièce de ce produit s'avérait défectueuse du fait d'un vice de fabrication ou de matériau dans les 12 MOIS suivant la date d'achat, Triton Precision Power Tools s'engage auprès de l'acheteur de ce produit à réparer ou, à sa discrétion, à remplacer gratuitement la pièce défectueuse.

Cette garantie ne s'applique pas à l'utilisation commerciale et ne s'étend pas non plus à l'usure normale ou aux dommages causés par des accidents, des mauvais traitements ou une utilisation non conforme de votre appareil.

* Enregistrez votre produit en ligne dans les 30 jours suivant la date d'achat.

Offre soumise à conditions.

Ceci n'affecte pas vos droits statutaires.

- EN 55014-1:2006+A1+A2
- EN 55014-2:2006+A1+A2
- EN 61000-3-2:2014
- EN 61000-3-11:2000

Organisme notifié : TÜV Product Service

La documentation technique est conservée par : Triton Tools

Date : 25/05/2016

Signature :



M. Darrell Morris

Directeur général

Nom et adresse du fabricant ou de son représentant agréé :

Powerbox International Limited, entreprise enregistrée sous le numéro 06897059. Siège social : Central House, Church Street, Yeovil, Somerset BA20 1HH, Royaume Uni.

Übersetzung der Originalbetriebsanleitung

Einführung

Vielen Dank, dass Sie sich für dieses Triton-Werkzeug entschieden haben. Diese Anleitung enthält wichtige Informationen für das sichere und effektive Arbeiten mit diesem Produkt. Bitte lesen Sie diese Anleitung sorgfältig durch, um den größtmöglichen Nutzen aus dem einzigartigen Design dieses Produkts ziehen zu können. Bewahren Sie diese Anleitung griffbereit auf und sorgen Sie dafür, dass alle Benutzer dieses Geräts sie gelesen und verstanden haben.

Symbolerklärung

Auf dem Typenschild des Werkzeugs sind möglicherweise Symbole abgebildet. Sie vermitteln wichtige Informationen über das Produkt oder dienen als Gebrauchsanweisung.



Gehörschutz tragen
Augenschutz tragen
Atemschutz tragen
Kopfschutz tragen



Schutzhandschuhe tragen



Bedienungsanleitung sorgfältig lesen



Sicherheitsschuhe tragen



Schutzkleidung tragen



Achtung: Rückschlaggefahr!



WARNUNG! Scharfe Sägeblätter/-zähne!



Nicht im Regen oder in feuchter Umgebung verwenden!



Vor Einstellungsänderungen, Zubehörwechseln, Reinigungs- und Instandhaltungsarbeiten sowie bei Nichtgebrauch stets von der Spannungsversorgung trennen!



WARNUNG! Risiko von Quetsch- und Schnittverletzungen durch bewegliche Teile!



Achtung, Gefahr!



Schutzklasse II (doppelt isoliert)



Umweltschutz
Elektrogeräte dürfen nicht über den Hausmüll entsorgt werden. Nach Möglichkeit bitte über entsprechende Einrichtungen entsorgen. Lassen Sie sich bezüglich der sachgemäßen Entsorgung von Elektrowerkzeugen von der zuständigen Behörde oder dem Händler beraten.



Entspricht den einschlägigen Rechtsvorschriften und Sicherheitsanforderungen

Verzeichnis der technischen Symbole und Abkürzungen

V	Volts	Hz	Hertz
~, AC	Wechselstrom	W, kW	Watt, kilowatt
A, mA	Ampere, Milliampere	/min or min ⁻¹	Umdrehungen pro Minute
n0	Leerlaufdrehzahl	dB (A)	Schallpegel in Dezibel (A-bewertet)
Ø	Durchmesser	m/s ²	Quadratmeter pro Sekunde (Schwingungsstärke)
°	Grad		

Technische Daten

Modellbezeichnung:	TTS1400
Spannung:	220-240V~, 50Hz
Leistung:	1400 W
Leerlaufdrehzahl:	2000 – 5300 min ⁻¹ 2000 – 5000 min ⁻¹
Gehringseinstellung:	0° – 48°
Schnitttiefe bei 90°:	54 mm
Schnitttiefe bei 45°:	38 mm
Sägeblatt:	Ø 165 mm x 20 mm
Schutzklasse:	
Schutzart:	IP20
Gewicht:	5,5 kg
Geräusch- und Vibrationsinformationen:	
Schalldruckpegel L_{WA}:	83,8 dB(A)
Schalleistungspegel L_{WA}:	94,8 dB(A)
Unsicherheit K:	3 dB
Hand-Arm-Vibration a_h (Gerätekörper):	3,976 m/s ²
Hand-Arm-Vibration a_h (Handgriff):	3,534 m/s ²
Unsicherheit K:	1,5 m/s ²
<p>Aufgrund der fortlaufenden Weiterentwicklung unserer Produkte können sich die technischen Daten von Triton-Produkten ohne vorherige Ankündigung ändern. Der Schallintensitätspegel kann für den Bediener 85 dB(A) übersteigen und Lärmschutzmaßnahmen sind notwendig.</p>	

WARNUNG: Tragen Sie in Bereichen, in denen der Lärmpegel 85 dB(A) überschreitet, unbedingt angemessenen Gehörschutz und begrenzen Sie nach Möglichkeit die Belastungsdauer. Sollte trotz Gehörschutz Unbehagen irgendeiner Art auftreten, beenden Sie die Arbeit unverzüglich und überprüfen Sie den Gehörschutz auf korrekten Sitz und Funktion und stellen Sie sicher, dass dieser einen angemessenen Schutz für den Lärmpegel bietet, der von den verwendeten Werkzeugen ausgeht.

WARNUNG: Bei der Benutzung mancher Werkzeuge wird der Benutzer Vibrationen ausgesetzt, welche zum Verlust des Tastsinns, zu Taubheitsgefühl, Kribbeln und zu einer Verminderung der Handgrieffkraft führen können. Langfristige Belastung kann zu chronischen Beschwerden führen. Begrenzen Sie, falls nötig, die Exposition zu Vibrationen und tragen Sie vibrationsmindernde Handschuhe. Verwenden Sie dieses Werkzeug nicht mit kalten Händen, da Vibrationen bei Temperaturen unter dem individuellen Komfortbereich eine stärkere Wirkung zeigen. Beurteilen Sie die Vibrationsbelastung unter Zuhilfenahme der Technischen Daten des jeweiligen Werkzeugs und bestimmen Sie die zulässige Belastungsdauer und -häufigkeit.

Die in den Technischen Daten angegebenen Geräusch- und Vibrationsinformationen werden nach EN 60745 bzw. vergleichbaren internationalen Standards bestimmt. Die angegebenen Werte beziehen sich auf eine normale Benutzung des Werkzeuges unter normalen Arbeitsbedingungen. Schlecht gewartete, inkorrekt montierte und unsachgemäß verwendete Werkzeuge können erhöhte Schallpegel und Vibrationswerte aufweisen. Weitere Informationen zur EU-Vibrationsrichtlinie und zu Schall- sowie Vibrationsbelastungen, die auch für Heimanwender relevant sein können, finden Sie auf den Seiten der Europäischen Agentur für Sicherheit und Gesundheitsschutz am Arbeitsplatz: www.osha.europa.eu.

Allgemeine Sicherheitshinweise

WARNUNG! Lesen Sie alle Sicherheitshinweise und Anweisungen. Versäumnisse bei der Einhaltung der Sicherheitshinweise und Anweisungen können elektrischen Schlag, Brand und/oder schwere Verletzungen verursachen.

WARNUNG! Dieses Gerät darf nicht von Personen (wie z.B. Kindern) mit eingeschränkten körperlichen oder geistigen Fähigkeiten oder von Personen ohne Erfahrung im Umgang mit einem solchen Gerät betrieben werden, außer wenn sie von einer für ihre persönliche Sicherheit verantwortlichen Person in der Benutzung unterwiesen worden sind und dabei beaufsichtigt werden. Kinder müssen beaufsichtigt werden, um sicherzustellen, dass sie das Gerät nicht als Spielzeug verwenden.

Bewahren Sie alle Sicherheitshinweise und Anweisungen für die Zukunft auf.

Der in den Sicherheitshinweisen verwendete Begriff „Elektrowerkzeug“ bezieht sich auf netzbetriebene Elektrowerkzeuge (mit Netzkabel) und auf akkubetriebene Elektrowerkzeuge (ohne Netzkabel).

1) Arbeitsplatzsicherheit

- a) Halten Sie Ihren Arbeitsbereich sauber und gut beleuchtet. Unordnung oder unbeluchtete Arbeitsbereiche können zu Unfällen führen.
- b) Arbeiten Sie mit dem Elektrowerkzeug nicht in explosionsgefährdeter Umgebung, in der sich brennbare Flüssigkeiten, Gase oder Stäube befinden. Elektrowerkzeuge erzeugen Funken, die den Staub oder die Dämpfe entzünden können.
- c) Halten Sie Kinder und andere Personen während der Benutzung des Elektrowerkzeugs fern. Bei Ablenkung können Sie die Kontrolle über das Gerät verlieren.

2) Elektrische Sicherheit

- a) Der Anschlussstecker des Elektrowerkzeuges muss in die Steckdose passen. Der Stecker darf in keiner Weise verändert werden. Verwenden Sie keine Adapterstecker gemeinsam mit geschützten Elektrowerkzeugen. Unveränderte Stecker und passende Steckdosen verringern das Risiko eines elektrischen Schlages.
- b) Vermeiden Sie Körperkontakt mit geerdeten Oberflächen wie von Rohren, Heizungen, Herden und Kühlschränken. Es besteht ein erhöhtes Risiko durch elektrischen Schlag, wenn Ihr Körper geerdet ist.
- c) Halten Sie Elektrowerkzeuge von Regen oder Nässe fern. Das Eindringen von Wasser in ein Elektrowerkzeug erhöht das Risiko eines elektrischen Schlages.
- d) Zweckenfremde Sie das Kabel nicht, um das Elektrowerkzeug zu tragen, aufzuhängen oder um den Stecker aus der Steckdose zu ziehen. Halten Sie das Kabel fern von Hitze, Öl, scharfen Kanten oder sich bewegenden Geräteteilen. Beschädigte oder verwickelte Kabel erhöhen das Risiko eines elektrischen Schlages.
- e) Wenn Sie mit einem Elektrowerkzeug im Freien arbeiten, verwenden Sie nur Verlängerungskabel, die auch für den Außenbereich geeignet sind. Die Anwendung eines für den Außenbereich geeigneten Verlängerungskabels verringert das Risiko eines elektrischen Schlages.

f) Wenn der Betrieb des Elektrowerkzeuges in feuchter Umgebung nicht vermeidbar ist, verwenden Sie einen Fehlerstromschutzschalter. Der Einsatz eines Fehlerstromschutzschalters vermindert das Risiko eines elektrischen Schlages.

3) Sicherheit von Personen

- a) Seien Sie aufmerksam, achten Sie darauf, was Sie tun, und gehen Sie mit Vernunft in die Arbeit mit einem Elektrowerkzeug. Benutzen Sie kein Elektrowerkzeug, wenn Sie müde sind oder unter dem Einfluss von Drogen, Alkohol oder Medikamenten stehen. Ein Moment der Unachtsamkeit beim Gebrauch des Elektrowerkzeuges kann zu ernsthaften Verletzungen führen.
- b) Tragen Sie persönliche Schutzausrüstung und immer eine Schutzbrille. Das Tragen persönlicher Schutzausrüstung, wie Staubmaske, rutschfeste Sicherheitsschuhe, Schutzhelm oder Gehörschutz, je nach Art und Einsatz des Elektrowerkzeuges, verringert das Risiko von Verletzungen.
- c) Vermeiden Sie eine unbeabsichtigte Inbetriebnahme. Vergewissern Sie sich, dass das Elektrowerkzeug ausgeschaltet ist, bevor Sie es an die Stromversorgung und/oder den Akku anschließen, es aufnehmen oder tragen. Wenn Sie beim Tragen des Elektrowerkzeuges den Finger am Schalter haben oder das Gerät eingeschaltet an die Stromversorgung anschließen, kann dies zu Unfällen führen.
- d) Entfernen Sie Einstellwerkzeuge oder Schraubenschlüssel, bevor Sie das Elektrowerkzeug einschalten. Ein Werkzeug oder Schlüssel, der sich in einem drehenden Geräteteil befindet, kann zu Verletzungen führen.
- e) Vermeiden Sie eine unnatürliche Körperhaltung. Sorgen Sie für einen sicheren Stand und halten Sie jederzeit das Gleichgewicht. Auf diese Weise lässt sich das Elektrowerkzeug in unerwarteten Situationen besser kontrollieren.
- f) Tragen Sie geeignete Kleidung. Tragen Sie keine weite Kleidung oder Schmuck. Halten Sie Haare, Kleidung und Handschuhe fern von sich bewegenden Teilen. Lockere Kleidung, Schmuck oder lange Haare können von sich bewegenden Teilen erfasst werden.
- g) Wenn Staubabsaugung- und -auffangeinrichtungen montiert werden können, vergewissern Sie sich, dass diese angeschlossen sind und richtig verwendet werden. Verwendung einer Staubabsaugung kann Gefährdungen durch Staub verringern.
- 4) Verwendung und Behandlung des Elektrowerkzeuges
 - a) Überlasten Sie das Gerät nicht. Verwenden Sie für Ihre Arbeit das dafür bestimmte Elektrowerkzeug. Mit dem passenden Elektrowerkzeug arbeiten Sie besser und sicherer im angegebenen Leistungsbereich.
 - b) Benutzen Sie kein Elektrowerkzeug, dessen Schalter defekt ist. Ein Elektrowerkzeug, das sich nicht mehr ein- oder ausschalten lässt, ist gefährlich und muss repariert werden.
 - c) Ziehen Sie den Stecker aus der Steckdose und/oder entfernen Sie den Akku, bevor Sie Geräteeinstellungen vornehmen, Zubehörfteile wechseln oder das Gerät weglegen. Diese Vorsichtsmaßnahme verhindert den unbeabsichtigten Start des Elektrowerkzeuges.

- d) Bewahren Sie unbenutzte Elektrowerkzeuge außerhalb der Reichweite von Kindern auf. Lassen Sie Personen das Gerät nicht benutzen, die mit diesem nicht vertraut sind oder diese Anweisungen nicht gelesen haben. Elektrowerkzeuge sind gefährlich, wenn sie von unerfahrenen Personen benutzt werden.
- e) Pflegen Sie Elektrowerkzeuge mit Sorgfalt. Kontrollieren Sie, ob bewegliche Teile einwandfrei funktionieren und nicht klemmen, ob Teile gebrochen oder so beschädigt sind, dass die Funktion des Elektrowerkzeuges beeinträchtigt ist. Lassen Sie beschädigte Teile vor dem Einsatz des Gerätes reparieren. Viele Unfälle haben ihre Ursache in schlecht gewarteten Elektrowerkzeugen.
- f) Halten Sie Schneidwerkzeuge scharf und sauber. Sorgfältig gepflegte Schneidwerkzeuge mit scharfen Schneidkanten verkleben sich weniger und sind leichter zu führen.
- g) Verwenden Sie Elektrowerkzeug, Zubehör, Einsatzwerkzeuge usw. entsprechend diesen Anweisungen. Berücksichtigen Sie dabei die Arbeitsbedingungen und die auszuführende Tätigkeit. Der Gebrauch von Elektrowerkzeugen für andere als die vorgesehenen Anwendungen kann zu gefährlichen Situationen führen.
- 5) Service
 - a) Lassen Sie Ihr Elektrowerkzeug nur von qualifiziertem Fachpersonal und nur mit Original-Ersatzteilen reparieren. Damit wird sichergestellt, dass die Sicherheit des Elektrowerkzeuges erhalten bleibt.

Zusätzliche Sicherheitshinweise für Tauchsägen

WARNUNG! Vergewissern Sie sich vor Anschluss des Geräts an eine Stromquelle (Netzsteckdose, Steckerbuchse usw.), dass die Versorgungsspannung mit der auf dem Typenschild des Elektrowerkzeuges angegebenen Spannung übereinstimmt. Eine Stromquelle mit höherer Spannung als der auf dem Gerät angegebenen Spannung kann zu schweren Verletzungen des Bedieners führen und das Gerät beschädigen. Falls Sie sich nicht sicher sind, schließen Sie das Gerät nicht an die Stromquelle an. Die Nutzung einer Stromquelle mit einer geringeren Spannung als der auf dem Typenschild angegebenen schadet dem Motor.

- Erlauben Sie niemand unter 18 Jahren, dieses Werkzeug zu bedienen.
- Verwenden Sie bei der Bedienung der Säge Sicherheitsausrüstung einschließlich Schutzhülse oder -schild, Gehörschutz, Staubmaske und Schutzkleidung einschließlich Schutzhandschuhen.
- Tragbare Elektrowerkzeuge können starke Schwingungskräfte erzeugen. Diese Vibrationen können gesundheitsschädigend sein. Wärmende Handschuhe können zu einer guten Durchblutung der Finger beitragen. Tragbare Werkzeuge sollten nie über längere Zeiträume ohne Pausen verwendet werden.
- Benutzen Sie nur die empfohlenen Sägeblätter mit Aufnahmehohlräumen der richtigen Größe und Form, z. B. raufenförmig oder rund. Sägeblätter, die nicht auf die Haltevorrichtungen der Säge passen, laufen aufmerftig, was zu einem Verlust der Kontrolle über das Gerät führt.
- Verwenden Sie nach Möglichkeit ein Staubabsaugesystem, um anfallenden Staub und Abfall unter Kontrolle zu halten.
- Elektrowerkzeuge müssen während des Betriebs immer an den isolierten Griffflächen gehalten werden, damit die Sicherheit auch gewährleistet ist, falls das Schneidwerkzeug mit dem eigenen Gerätekabel oder einer verbundenen Stromleitung in Berührung kommt. Durch Kontakt mit einer spannungsführenden Leitung werden freiliegende Metallteile des Elektrowerkzeuges unter Strom gesetzt und der Bediener erleidet bei Nichtbeachtung der isolierten Griffflächen einen elektrischen Schlag.
- Halten Sie die Hände vom Sägebereich und dem Sägeblatt fern. Halten Sie Ihre freie Hand am Zusatzgriff oder dem Motorgehäuse. Wenn beide Hände die Säge halten, dann können sie nicht durch das Sägeblatt verletzt werden.
- Die Stärke des zu bearbeitenden Werkstücks darf die Angaben in den technischen Daten dieser Gebrauchsanweisung nicht übersteigen.
- Passen Sie die Schnittlinie an die Stärke des Werkstücks an, d.h. unter dem Werkstück darf kein ganzer Sägeblattzahn sichtbar sein.
- Stellen Sie sicher, dass das Werkstück ordnungsgemäß abgestützt ist. Große Platten können unter ihrem Eigengewicht durchhängen und ein Verklammern des Sägeblattes verursachen. Stützvorrichtungen müssen beidseitig unter der zu bearbeitenden Platte nach der Schnittlinie und den Plattenkanten aufgestellt werden.
- Sorgen Sie dafür, dass sich keine Netzkabel und Abstütz- bzw. Einspannvorrichtungen in der Schnittbahn befinden.
- Spannen Sie das Werkstück stets auf einer stabilen Unterlage ein, damit die Berührungspunkte Ihres Körpers mit dem Werkstück auf ein Minimum beschränkt und ein Festfahren des Sägeblattes sowie ein Kontrollverlust vermieden werden.
- Verwenden Sie stets einen Parallelschlager oder eine Führungsschiene, um die Schnittgenauigkeit zu erhöhen und ein Festfahren des Sägeblattes zu vermeiden.
- Niemals ein Werkstück während des Sägens in den Händen halten oder über Ihr Bein legen.
- Stellen Sie sich bei der Bedienung der Säge immer seitlich zur Säge.
- Bedenken Sie, dass das Sägeblatt über die Unterseite des Werkstücks hinausreicht.
- Greifen Sie niemals unter das Werkstück, da die Schutzhaube dort keinen Schutz vor dem Sägeblatt bietet.
- Beachten Sie die Drehrichtung des Motors und des Sägeblattes.
- Untersuchen Sie das Werkstück und entfernen Sie alle Nägel und anderen Fremdkörper, bevor Sie mit der Arbeit beginnen.
- Wirken Sie während des Sägens nicht seitlich oder drehend auf das Sägeblatt ein.
- Wenn ein Schnitt nicht bis zur Werkstückkante reicht oder wenn das Sägeblatt verklammert, lassen Sie das Sägeblatt zum völligen Stillstand kommen und heben Sie dann die Säge vom Werkstück ab.

- Schalten Sie immer das Gerät aus, bevor Sie ein verklemmtes Sägeblatt zu lösen versuchen.
- Bewegen Sie die Säge während des Schneidevorgangs niemals rückwärts.
- Seien Sie sich der Gefahr durch weggeschleudertes Ausschussmaterial bewusst. Unter Umständen können Verschnittstücke mit hoher Geschwindigkeit vom Schneidwerkzeug fortkatapultiert werden. Es liegt in der Verantwortung des Benutzers, anderer Personen im Arbeitsbereich vor der Gefahr durch umherfliegende Schnittreste zu schützen.
- Falls Sie während des Sägens unterbrochen werden, beenden Sie den Arbeitsschritt und prüfen Sie erst dann auf.
- Prüfen Sie die untere Sägeblattschutzhaube vor jedem Gebrauch auf ordnungsgemäße Schließfunktion. Betreiben Sie die Säge nicht, wenn sich die untere Sägeblattschutzhaube nicht frei bewegen lässt und nicht sofort schließt. Fixieren Sie die untere Sägeblattschutzhaube niemals in der geöffneten Stellung. Wird die Säge versehentlich fallengelassen, kann die Sägeblattschutzhaube dadurch verbiegen. Öffnen Sie die untere Sägeblattschutzhaube über den Rückziebel und achten Sie dabei darauf, dass sie sich in allen Schnittwinkel- und Schnitttiefeinstellungen frei bewegt und das Sägeblatt oder andere Teile nicht berührt.
- Vergewissern Sie sich stets, dass die untere Sägeblattschutzhaube das Sägeblatt abdeckt, bevor Sie die Säge nach dem Gebrauch ablegen. Ein ungeschütztes, im Leerlauf laufendes Sägeblatt verursacht eine Rückwärtsbewegung der Säge, die in Folge alle in ihrer Schnittbahn befindlichen Objekte anschneidet. Berücksichtigen Sie, dass es eine Zeitlang dauert, bis das Sägeblatt nach Freigabe des Auslöseschalters zum völligen Stillstand kommt.
- Überprüfen Sie in regelmäßigen Abständen, dass alle Muttern, Schrauben und anderen Befestigungselemente fest angezogen sind.

Das Gerät darf nur für seinen bestimmungsgemäßen Zweck verwendet werden. Jede von der Beschreibung in dieser Gebrauchsanweisung abweichende Verwendung wird als missbräuchliche Verwendung angesehen. Der Bediener, nicht der Hersteller, ist für jegliche Schäden oder Verletzungen aufgrund missbräuchlicher Verwendung haftbar.

Der Hersteller ist weder für am Gerät vorgenommene Modifikationen noch für aus solchen Veränderungen resultierende Schäden haftbar.

Selbst bei Verwendung des Geräts entsprechend den Anweisungen ist es nicht möglich, alle verbleibenden Risikofaktoren auszuschließen.

Vermeidung von Rückschlag: Benutzersicherheit

Bei Verwendung auf der Führungsschiene verfügt diese Tauchsäge über einen eingebauten Rückschlagschutz (näheres dazu unter „Rückschlagschutz“), um ein Aufsteigen der Säge aus dem Werkstück zu verhindern. Im Folgenden sind Maßnahmen zur Verhinderung von Rückschlag aufgeführt.

Rückschlag ist die plötzliche Reaktion infolge eines hakenden, klemmenden oder falsch ausgerichteten Sägeblattes, die dazu führt, dass eine unkontrollierte Säge abhebt und sich aus dem Werkstück heraus in Richtung der Bedienperson bewegt. Ein Rückschlag ist die Folge eines falschen oder fehlerhaften Gebrauchs der Säge. Er kann durch geeignete Vorsichtsmaßnahmen, wie nachfolgend beschrieben, verhindert werden.

- Halten Sie die Säge mit beiden Händen gut fest und positionieren Sie die Arme so, dass Sie den Rückschlagkräften widerstehen können. Bringen Sie Ihren Körper niemals auf eine Linie mit dem Sägeblatt, sondern immer seitlich zur Säge in Position. Rückschlag kann dazu führen, dass die Säge zurückschnellt; die Rückschlagkräfte lassen sich jedoch mithilfe entsprechender Vorsichtsmaßnahmen durch den Bediener kontrollieren.
- Wenn sich das Sägeblatt verklehmt oder der Sägevorgang aus irgendwelchen Gründen unterbrochen wird, lassen Sie den Auslöser los und halten Sie die Säge vollkommen ruhig, bis das Sägeblatt zum völligen Stillstand gekommen ist. Versuchen Sie niemals, die Säge aus dem Werkstück zu nehmen oder nach hinten zu ziehen, während sich das Sägeblatt noch bewegt, da es sonst zu Rückschlag kommen kann. Untersuchen Sie den Vorfall und treffen Sie Abhilfemaßnahmen, um die Ursache für das Festfahren des Sägeblatts zu beseitigen.
- Wenn Sie die Säge in einem Werkstück wiedereinschalten, zentrieren Sie das Sägeblatt im Spalt und prüfen Sie, dass die Zähne nicht in den Werkstoff eingreifen. Wenn das Sägeblatt im Material verklehmt ist, dann kann es sich hocharbeiten oder vom Werkstück zurückschlagen, wenn die Säge eingeschaltet wird.
- Platzieren Sie beim Bearbeiten großer Platten Stützen an den Endkanten nahe der Schnittlinie, um ein Hinunterbiegen der Platte unter ihrem Eigengewicht zu verhindern. Dadurch werden ein Festfahren des Sägeblattes und Rückschlag vermieden.
- Verwenden Sie keine stumpfen oder beschädigten Sägeblätter. Stumpfe oder nicht richtig eingesetzte Sägeblätter ergeben einen engen Sägespalt, der übermäßige Reibung, Festfahren und Rückschlag verursachen kann.
- Vor dem Sägen müssen die Tiefeinstellungs- und Winkelfeststellhebel fest angezogen und abgesichert sein. Wenn sich die Sägeblatteneinstellung während des Sägens verändert, dann kann sich das Sägeblatt verklehmen und es kann zu Rückschlag kommen.
- Gassen Sie bei Tauchschnitten in Wände oder Blindbereiche besondere Vorsicht walten. Das hervorstehende Sägeblatt kann auf Gegenstände treffen, die Rückschlag verursachen.
- Überprüfen Sie vor jeder Benutzung, ob die untere Schutzhaube richtig schließt. Verwenden Sie die Säge nicht, wenn die untere Schutzhaube nicht bei allen Winkleinstellungen und Schnitttiefen frei beweglich ist und sich nicht sofort schließt. Klemmen oder binden Sie die untere Schutzhaube niemals in geöffneter Position fest.
- Überprüfen Sie die Funktionsfähigkeit der Schutzhaubenfeder. Lassen Sie das Gerät vor dem Gebrauch warten, wenn Schutzhaube und Feder nicht einwandfrei arbeiten. Die untere Schutzhaube wird möglicherweise durch beschädigte Teile, klebrige Ablagerungen oder angesammeltes Sägemehl blockiert.

- Die untere Schutzhaube darf nur für besondere Anwendungen wie Tauchschnitte oder Schifterschnitte manuell zurückgezogen werden. Heben Sie die untere Schutzhaube mithilfe des Blattschutzhebels an, sobald das Sägeblatt in den Werkstoff einschneidet, muss die untere Schutzhaube automatisch losgelassen werden. Für alle anderen Sägearbeiten sollte die untere Schutzhaube automatisch funktionieren.
- Achten Sie vor dem Ablegen der Säge immer darauf, dass die untere Schutzhaube das Sägeblatt bedeckt. Ein ungeschütztes, leer laufendes Sägeblatt führt dazu, dass die Säge rückwärts arbeitet und alles, was im Weg ist, durchsägt. Beachten Sie, dass es einige Zeit dauert, bis das Sägeblatt nach Freigabe der Taste zum Stillstand kommt. Verwenden Sie keine Schliefscheiben, da dies zum Erlöschen der Garantie führt.
- Wenn eine Kreissäge über einen Spaltkeil verfügt, muss dieser vor Tauchschnitten entfernt werden. Der Spaltkeil verursacht beim Tauchsägen Rückschlag. Der Spaltkeil ist unmittelbar nach Beendigung des Tauchschnittes west anzubringen. Eine Kreissäge mit fest montiertem, nicht herausnehmbarem Spaltkeil eignet sich nicht zum Tauchsägen.

Geräteübersicht

1. Frontgriff
2. Eintaucharretierung
3. Staubsabsauganschluss
4. Hauptgriff
5. Auslöseschalter
6. Hintere Winkelarretierung
7. Drehzahlregler
8. Hintere Flügelschraube für Parallelführung
9. Hinterer Feineinsteller
10. Rückschlagschutz
11. Bürstenkappen
12. Grundplatte
13. Sichtfenster
14. Führungsschieneanretierung
15. Vorderer Feineinsteller
16. Vordere Flügelschraube für Parallelführung
17. Vordere Winkelarretierung
18. Tiefenarretierung
19. Spindelarretierung
20. Betriebsartenwahlschalter
21. Sechskantschlüssel
22. Sägeblattgehäuse
23. Schnittlängeanzeiger

Bestimmungsgemäße Verwendung

Kreissäge wahlweise zum Freihandsägen oder für Einsätze mit der Führungsschiene. Für leichte bis mittlere Tauchschnitte in Holzdielen, Arbeitsplatten u.ä. Materialien.

Auspacken des Gerätes

- Packen Sie Ihr Gerät vorsichtig aus und überprüfen Sie es. Machen Sie sich vollständig mit allen seinen Eigenschaften und Funktionen vertraut.
- Vergewissern Sie sich, dass sämtliche Teile des Gerätes vorhanden und in einwandfreiem Zustand sind. Sollten Teile fehlen oder beschädigt sein, lassen Sie diese ersetzen, bevor Sie das Gerät verwenden.

Vor Inbetriebnahme

Staubsabsaugung

- Die Säge verfügt über einen Absaugstutzen (3) mit 35 mm Durchmesser, passend für den Triton-Staubfangbeutel (TTSDS) oder zum Anschluss an eine Staubsauganlage.
- Einzelheiten zum Triton-Staubauffangsystem finden sich auf Seite 26.

Betriebsart wählen

Siehe Abb. 1

Das Betriebsartenrad erlaubt ein schnelles und unkompliziertes Einstellen der Hauptfunktionen, indem der Betriebsartenwahlschalter (20) einfach auf die benötigte Betriebsart gestellt wird:

- ☉ Sägeblattwechsellmodus
- ☉ Freihand-Tauchsägemodus (für allgemeine Schnitte)
- ☉ Anreibmodus (für 2,5 mm tiefe Anreißchnitte)

Einzelheiten zu den verschiedenen Betriebsarten entnehmen Sie bitte dem entsprechenden Abschnitt in dieser Bedienungsanleitung.

Werkstückauflage

- Große Platten und lange Werkstücke müssen stets auf beiden Seiten nahe der Schnittlinie gut abgestützt werden, um ein Verklemmen und Rückschlag zu vermeiden.
- Legen Sie das Werkstück mit der „guten“ Seite nach unten. Sollte es ausreißen, geschieht dies voraussichtlich auf der weniger entscheidenden, später nicht sichtbaren Seite.

Bedienung

Anreißmodus einstellen

Im Anreißmodus wird die Schnitttiefe bei 2,5 mm arretiert. Wird zunächst ein Anreißschnitt vorgenommen, verringert dies die Reibung am Sägeblatt, insbesondere bei tiefen Tauchschnitten. Diese Betriebsart ist auch zum Anschneiden von Furnieren ideal, um ein Abspalten zu vermeiden.

- Stellen Sie den Betriebsartenwahlschalter (20) auf Anreißen .
- Die Eintauchtiefe ist nun arretiert, damit das Sägeblatt sich nicht tiefer als 2,5 mm eintauchen lässt.

Schnitttiefe einstellen

Siehe Abb. II

- Die Schnitttiefe lässt sich auf 0 mm bis 55 mm einstellen und kann durch direkte Bezugnahme auf die Tiefenskala eingestellt werden. Die Tiefenskala wurde unter Berücksichtigung der Führungsschiene kalibriert, so dass keine zusätzlichen Berechnungen notwendig sind.
- Die besten Ergebnisse lassen sich erreichen, wenn kein ganzer Sägeblattzahn mehr unter dem Werkstück zu sehen ist.

1. Lösen Sie die Tiefenarretierung (18) und schieben Sie sie an der Tiefenskala entlang, bis der Zeiger auf der gewünschten Schnitttiefe steht.
2. Ziehen Sie die Tiefenarretierung anschließend gut an.
3. Die Säge kann nun (im Freihand-Tauchsägemodus) in die eingestellte Tiefe gebracht werden.

Hinweis: Wenn es auf äußerste Genauigkeit ankommt, überprüfen Sie die Tiefe mit einem Anschlagwinkel und nehmen Sie Probeschnitte an Reststücken Ihres Werkstoffes vor.

Schnittwinkel einstellen

Siehe Abb. III

- Der Schnittwinkel kann zwischen 0° und 48° eingestellt werden.
1. Lösen Sie die vordere und die hintere Winkelarretierung (17 und 6).
 2. Schwenken Sie den Sägekörper, bis der Winkelzeiger neben der vorderen Winkelarretierung an der Winkelskala auf den benötigten Winkel zeigt.
 3. Ziehen Sie die vordere und hintere Winkelarretierung gut an.
 4. Die Säge ist jetzt zum Schneiden des gewünschten Winkels bereit.
 5. **Hinweis:** Wenn es auf äußerste Genauigkeit ankommt, überprüfen Sie den Winkel mit einem Winkelmesser und nehmen Sie Probeschnitte an Reststücken Ihres Werkstoffes vor.

VORSICHT! Zum Schneiden von Winkeln muss die Säge stets an der Führungsschiene befestigt sein (siehe dazu „Gehrungsschnitte“ unten).

Drehzahl einstellen

Siehe Abb. IV

- Die Drehzahl lässt sich am Drehzahlregler (7) einstellen. Auf diese Weise kann die für den jeweiligen Werkstoff optimale Schnittgeschwindigkeit gewählt werden.
- Die unten stehende Tabelle bietet einen Anhaltspunkt für die je nach Werkstoff am besten geeignete Drehzahl.

Werkstoff	Drehzahlziffer
Massivholz (Hart- und Weichholz)	4–6
Spanplatten	5–6
Schichtholz, Tischlerplatten, Furnier- und beschichtete Platten	2–5
Hartholzplatten	1–4

Führungsschiene montieren und befestigen

- Eine Anleitung zur Montage und Befestigung der Führungsschiene sowie zur Verwendung anderer Zubehöreile findet sich unter „Zubehör“ in dieser Bedienungsanleitung.

Feineinsteller verwenden

- Mithilfe der Feineinsteller (9 und 15) lässt sich übermäßiges Spiel zwischen der Führungsschiene und der Säge beseitigen, damit beim Führen der Säge entlang der Führungsschiene eine hohe Schnittgenauigkeit gewährleistet ist.
1. Lösen Sie die Drehknöpfe, mit denen der vordere und der hintere Feineinsteller (15 und 9) fixiert sind.
 2. Setzen Sie die Säge auf die Führungsschiene.
 3. Beseitigen Sie zu viel Spiel durch Verstellen der Hebel an den Feineinstellern und ziehen Sie die Drehknöpfe anschließend fest, um die Hebel zu arretieren.

Hinweis: Die Feineinsteller sind vollständig eingerastet, wenn die Hebel sich in der mittleren Stellung befinden.



Rückschlagschutz

- Rückschlag bezeichnet eine plötzliche Reaktion auf ein verklemmtes, verhaktes oder fehlausrichtetes Sägeblatt und führt dazu, dass die Säge unkontrolliert aus dem Werkstück nach oben und in Richtung Bediener gehoben wird.
 - Der Rückschlagschutz an dieser Säge verringert das Verletzungsrisiko für den Bediener, falls die Säge unerwartet nach hinten ausschlägt.
1. Stellen Sie den Rückschlagschutz (10) auf „0“, bevor Sie die Säge auf die Führungsschiene setzen.
 2. Wenn Sie die Säge auf die Leiste in der Führungsschiene setzen, wird der Rückschlagschutz automatisch aktiviert.

Hinweis: Falls es zu Rückschlag kommt, überprüfen Sie die Leiste auf Schäden, bevor Sie den Sägevorgang fortsetzen.

Sägevorgang

VORSICHT!

- Vergewissern Sie sich, dass das Werkstück und die Führungsschiene ordnungsgemäß abgestützt und eingespannt sind, damit sie während des Sägebetriebs nicht verrutschen können.
 - Halten Sie das Gerät stets mit beiden Händen am Front- und hinteren Handgriff fest.
 - Schieben Sie die Säge immer vorwärts und ziehen Sie sie niemals zu sich zurück.
 - Benutzen Sie sämtliche Sicherheitsausrüstung, die für den Betrieb dieses Gerätes vorgeschrieben ist (siehe „Sicherheitshinweise“).
1. Vergewissern Sie sich, dass sich die Führungsschienenarretierung (14) und der Rückschlagschutz (10) in der „0“-Stellung befinden.
 2. Setzen Sie die Säge mit der Vorderkante auf die Führungsschiene.
 3. Fixieren Sie die Säge für einen Gehrungsschnitt an der Führungsschiene, indem Sie die Führungsschienenarretierung (14) auf „I“ stellen.
 4. Drehen Sie den Betriebsartenwahlschalter (20) entweder auf  für Freihand-Tauchsägemodus oder auf , um die Säge in der Anreißfunktion zu nutzen.
 5. Halten Sie die Säge gut mit beiden Händen fest und betätigen Sie den Auslöseschalter (5).
 6. Warten Sie, bis das Sägeblatt seine volle Drehzahl erreicht hat. Drücken Sie dann die Eintaucharretierung (2) und tauchen Sie das Sägeblatt bis in die eingestellte Schnitttiefe ein.
 7. Schieben Sie die Säge an der Führungsschiene vorwärts, bis das Sägeblatt in das Werkstück eingreift, und beginnen Sie den Schnitt.
 8. Halten Sie eine gleichmäßige Vorschubgeschwindigkeit – eine zu hohe Geschwindigkeit belastet den Motor übermäßig stark und durch eine zu geringe Geschwindigkeit kann das Werkstück blank gerieben werden. Vermeiden Sie abrupte Sägebewegungen.
 9. Geben Sie nach Beendigung des Schnittes den Auslöseschalter frei und warten Sie, bis das Sägeblatt zum vollständigen Stillstand gekommen ist, bevor Sie die Säge von der Führungsschiene nehmen.

Gehrungsschnitte

WARNUNG! Bei Gehrungsschnitten muss die Säge stets an der Führungsschiene arretiert sein:

1. Stellen Sie die Führungsschienenarretierung (14) auf „I“, um die Säge an der Führungsschiene zu arretieren.

Tauchschnitte

1. Positionieren Sie die Säge mithilfe der Schnittlängenanzeiger (23) dort auf der Führungsschiene, wo das Sägeblatt ins Werkstück eingreifen soll.
2. Halten Sie die Säge gut mit beiden Händen fest und betätigen Sie den Auslöseschalter (5).
3. Warten Sie, bis das Sägeblatt seine volle Drehzahl erreicht hat. Drücken Sie dann die Eintaucharretierung (2) und neigen Sie die Säge vorwärts, um das Sägeblatt in der eingestellten Schnitttiefe in das Werkstück einzutauchen.
4. Nehmen Sie den Schnitt vor und orientieren Sie sich an den Schnittlängenanzeigern, um die Säge zum richtigen Zeitpunkt aus dem Werkstück zu heben.
5. Warten Sie, bis das Sägeblatt zum vollständigen Stillstand gekommen ist, bevor Sie die Säge von der Führungsschiene nehmen.

Verwendung des Sonderzubehörs

Führungsschienen und Verbindungsstücke (TTSTP)

Der Führungsschienenersatz umfasst:

- 2 Führungsschienen von 700 mm Länge für die optimale Nutzung der Triton-Tauchsäge
- 2 Führungsschienen-Verbindungsstücke TTSTC

Hinweis: Beide Verbindungsstücke bestehen aus jeweils zwei Teilen.

Vorbereitung der Führungsschiene

- Vor Erstinbetriebnahme muss der Schnittflugenstreifen aus Gummi, der sich an den langen Seiten der Führungsschienen befindet, zugeschnitten werden.
- 1. Fixieren Sie die Führungsschiene an einem geeigneten Stück Restholz.

2. Stellen Sie die Säge in den Anreißmodus (siehe Anweisung oben in dieser Bedienungsanleitung).
3. Führen Sie einen Schnitt in der vollen Länge entlang der Führungsschiene aus. Dadurch wird der Schnittfugenstreifen genau auf die für die Säge benötigten Maße zugeschnitten.
4. Entsorgen Sie das übrige Stück Gummistreifen.

Wartung der Führungsschiene

- Spürhen Sie vor Erstinbetriebnahme sowie bei Bedarf von Zeit zu Zeit ein wenig Schmiermittel auf, damit die Säge gleichmäßig an der Führungsschiene entlanggleitet.
- Achten Sie darauf, dass sich weder Sägemehl, Sägespäne oder andere Rückstände auf der Führungsschiene ansammeln.

Führungsschienen aneinanderfügen

- Unter Verwendung der mit den Führungsschienen gelieferten Verbindungsstücke lassen sich Führungsschienen zur Durchführung langer Schnitte miteinander verbinden.
 - Die Verbindungsstücke bestehen aus je einem Abstandhalter und einer Verlängerungsleiste mit Sechskantschrauben.
 - Setzen Sie die Verbindungsstücke zusammen, indem Sie den Abstandhalter seitlich an der Verlängerungsleiste, gegenüber den Köpfen der Sechskantschrauben, montieren.
1. Setzen Sie ein Verbindungsstück in die untere Klemmnut (an der Unterseite der Führungsschiene).
 2. Achten Sie darauf, dass die Köpfe der Sechskantschrauben von der Führungsschiene fortweisen und somit zugänglich sind.
 3. Positionieren Sie das Verbindungsstück auf halber Strecke in der Klemmnut, so dass sich zwei Sechskantschrauben in der Nut und zwei außerhalb der Nut befinden.
 4. Ziehen Sie die beiden Sechskantschrauben in der Nut an, um das Verbindungsstück an der Führungsschiene zu fixieren.
 5. Setzen Sie das andere Verbindungsstück durch Wiederholen dieses Vorgangs in die obere Klemmnut (an der Oberseite der Führungsschiene).
 6. Achten Sie wiederum darauf, dass die Köpfe der Sechskantschrauben zugänglich sind und fixieren Sie dann das Verbindungsstück durch Anziehen der Sechskantschrauben.
 7. Setzen Sie die andere Führungsschiene auf die freien Enden der Verbindungsstücke, so dass die Enden der Führungsschienen aneinander liegen.
 8. Ziehen Sie zum Fixieren der zweiten Führungsschiene an der ersten die Sechskantschrauben an.

Werkstückzwingen (TTSWC)

Die Triton-Werkstückzwingen sind ideal, um das Werkstück schnell und fest an der Führungsschiene einzuspannen und so schnelle, genaue Schnitte zu ermöglichen.

1. Setzen Sie die Führungsschiene auf das Werkstück und richten Sie sie auf die Schnittlinie aus.
2. Führen Sie den dünnen, oberen Arm einer Klemme in die untere Klemmnut (diese befindet an der Unterseite der Führungsschiene).
3. Fixieren Sie die Druckfläche der Zwingen durch Pumpbewegungen des Handgriffs an der Unterseite des Werkstücks.
4. Wiederholen Sie den Vorgang an der anderen Seite der Führungsschiene.

Hinweis: Die Zwingen lassen sich auch in die obere Klemmnut (an der Oberseite der Führungsschiene) einsetzen.

VORSICHT! Sorgen Sie dafür, dass das Werkstück nahe der Schnittlinie ordnungsgemäß abgestützt ist (siehe „Werkstückauflage“ oben in dieser Bedienungsanleitung).

Reißschiene (TTSTS)

- Die Reißschiene sorgt auf effiziente Weise dafür, dass die Führungsschiene auf 90° zum Werkstück eingestellt ist und ermöglicht so perfekt rechtwinklige Schnitte.
- Sie ist besonders nützlich, wenn aus einem einzigen Werkstück mehrere gleichmäßig große Leisten zugeschnitten werden sollen.

1. Setzen Sie die Reißschiene in die untere Klemmnut (an der Unterseite der Führungsschiene), so dass die flache Seite der Reißschiene an der langen Seite der Führungsschiene anliegt.
2. Ziehen Sie die Sechskantschraube zum Fixieren der Reißschiene an.
3. Wenn Sie jetzt die Führungsschiene an das Werkstück halten, liegt die Reißschiene flach an der Werkstückkante an und sorgt so dafür, dass sich die Führungsschiene in einem 90°-Winkel zum Werkstück befindet.

Hinweis: Die Reißschiene nimmt eine Länge von 140 mm auf der Führungsschiene ein.

Winkelanschlag (TTSAG)

- Der Gehrungsanschlag verfügt über voreingestellte +/-45°-Winkel und gewährleistet so äußerst präzise Winkelschnitte.
- Die einzielfarbige Doppelskala erlaubt beidseits von 90° eine Vielzahl von Winkeleinstellungen.

1. Setzen Sie den Winkelanschlag in die untere Klemmnut (an der Unterseite der Führungsschiene) und befestigen Sie ihn locker mit der mitgelieferten Sechskantschraube.
2. Legen Sie die gerade Kante des Winkelanschlags gegen die Werkstückkante und drehen Sie

die Führungsschiene, bis die Kante der Führungsschiene auf den gewünschten Winkel (am Winkelanschlag markiert) ausgerichtet ist.

3. Ziehen Sie die Sechskantschraube zum Fixieren der Führungsschiene im benötigten Winkel fest.

Hinweis: Der Winkelanschlag nimmt eine Länge von 140 mm bis 220 mm auf der Führungsschiene ein.

Parallelführung (TTSPG)

- Unter bestimmten Bedingungen lässt sich die Führungsschiene nicht verwenden. In diesem Fall kommt stattdessen die Parallelführung zum Einsatz. Sie sorgt für genaue Schnitte parallel zur Werkstückkante, ganz ohne Verwendung der Führungsschiene.
 - Die Parallelführung lässt sich entweder auf der rechten oder der linken Seite des Sägeblattes einsetzen.
1. Lösen Sie die vordere und die hintere Flügelsschraube für die Parallelführung (16 und 8) an der Säge.
 2. Schieben Sie die Parallelführung in die Montageschlitze in der Sägegrundplatte.
 3. Stellen Sie mithilfe der Skala an der Parallelführung den Abstand zum Sägeblatt ein, um die benötigte Schnittbreite zu erhalten.
 4. Ziehen Sie beide Flügelsschrauben für die Parallelführung wieder an, um die Parallelführung in dieser Position zu arretieren.

Triton-Staubfangbehälter (TTSDS)

- Der Triton-Staubfangbehälter ist speziell für die Verwendung mit der Triton-Tauchsäge konzipiert und sorgt für eine sauberere, sicherere Arbeitsumgebung.
- Dieser halbsteife Beutel verfügt über ein Fassungsvermögen von 1000 ml und nimmt über 90 % des anfallenden Sägemehls auf.
- Da der Behälter aus Vliesmaterial gefertigt ist, wird eine hohe Filterleistung erreicht. Durch das Sichtfenster lässt sich jederzeit kontrollieren, ob der Behälter entleert werden muss.
- Leeren Sie den Behälter spätestens, wenn er zu 3/4 voll ist, um seine optimale Wirksamkeit zu gewährleisten.
- Der Staubfangbehälter lässt sich einfach auf den Absaugstutzen (3) aufstecken.

Wartung

Stellen Sie stets sicher, dass das Gerät ausgeschaltet und vom Stromnetz getrennt ist, bevor Sie Einstellungsänderungen oder Wartungsarbeiten vornehmen.

Sägeblattwartung

- Überprüfen Sie in regelmäßigen Abständen, dass sich am Sägeblatt keine Harzrückstände oder Sägemehl angesammelt haben. Reinigen Sie es bei Bedarf mit einem lösungsmittelhaltigen Wartungsspray oder Lösungsbenzol.
- Prüfen Sie das Sägeblatt regelmäßig auf Flachheit. Die Verwendung der Säge mit einem verbogenen Sägeblatt belastet den Motor und das Getriebe übermäßig und kann sich negativ auf Ihre Garantie auswirken.
- Überprüfen Sie die hartmetallbestückten Sägezähne in regelmäßigen Abständen auf Schärfe und Bruchschäden; schärfen oder ersetzen Sie das Sägeblatt bei Bedarf.

Hinweis: Achten Sie beim Schärfen darauf, die Sägezahnwinkel beizubehalten.

Sägeblattwechsel

- Verwenden Sie ausschließlich 165-mm-Sägeblätter mit einer Schnittfuge zwischen 2,2 und 3,5 mm, die auf Kreissägen mit einer Leerlaufdrehzahl von mindestens 5000 min⁻¹ ausgelegt sind.
- Montieren Sie niemals HSS-Sägeblätter oder Schleifscheiben. Die Verwendung von in der Größe oder sonst ungeeigneter Sägeblätter führt zum Erlöschen der Garantie.
- Bringen Sie keine minderwertigen Sägeblätter an. Überprüfen Sie regelmäßig, dass das Sägeblatt fach und scharf ist und keine Risse oder anderen Mängel aufweist.

Siehe Abb. V

1. Drehen Sie den Betriebsartenwahlschalter (20) auf  („Sägeblattwechselmodus“).
2. Betätigen Sie die Eintaucharretierung (2) und senken Sie die Säge ab. Die Säge tritt in einer Tiefe arretiert, in der die Halteschraube des Sägeblattes durch die Abdeckung im Sägeblattgehäuse (22) zugänglich ist.
3. Setzen Sie den Sechskantschlüssel (21) auf die Schraube und drücken Sie die Spindelarretierung (19).
4. Drehen Sie den Sechskantschlüssel in Drehrichtung des Sägeblattes (d.h. entgegen dem Uhrzeigersinn), um die Schraube zu lösen. Entfernen Sie die Schraube und den Außenanschlag.
5. Nehmen Sie das abgenutzte Sägeblatt vorsichtig von der inneren Unterlegscheibe an der Spindel und schieben Sie das Sägeblatt durch die Öffnung unten am Sägeblattgehäuse heraus. Legen Sie es anschließend beiseite.
6. Führen Sie das neue Sägeblatt vorsichtig von unten durch das Sägeblattgehäuse ein und setzen Sie es auf die innere Unterlegscheibe an der Spindel. Die Beschriftung muss nach außen weisen und der Pfeil am Sägeblatt muss in dieselbe Richtung zeigen wie der Pfeil am Gehäuse.
7. Bringen Sie den äußeren Sägeblattflansch wieder an und schrauben Sie dann die Halteschraube des Sägeblattes locker durch den äußeren Sägeblattflansch.

8. Vergewissern Sie sich, dass das Sägeblatt sachgemäß montiert ist, drücken Sie die Spindelarreterung und ziehen Sie die Schraube anschließend mit dem Sechskantschlüssel gut fest.
9. Drücken Sie die Eintaucharreterung, um sie zu lösen und lassen Sie das Sägeblatt vollständig ins Gehäuse zurückfahren.

Reinigung

- Halten Sie die Lüftungsöffnungen des Gerätes stets frei und sauber.
- Entfernen Sie regelmäßig Staub und Schmutz mit einem Lappen oder einer weichen Bürste.
- Verwenden Sie niemals Ätzmittel zur Reinigung von Kunststoffteilen. Es wird die Reinigung mit einem feuchten Lappen empfohlen. Die Säge darf niemals in Kontakt mit Wasser kommen.
- Schmieren Sie alle beweglichen Teile in regelmäßigen Abständen.

Kohlebürstenwechsel

Siehe Abb. VI und VII

- Bei den Kohlebürsten handelt es sich um Verschleißteile, die in regelmäßigen Abständen überprüft und bei Verschleiß ersetzt werden müssen.
1. Trennen Sie die Säge vom Stromnetz und schrauben Sie die Bürstenkappen (11) ab. Entfernen Sie die Bürsten, indem Sie vorsichtig an den vorstehenden Federn ziehen.
 2. Wenn eine der Bürsten auf weniger als 6 mm Länge abgenutzt ist, müssen beide Bürsten gegen Original-Triton-Ersatzkohlebürsten ausgetauscht werden. Diese sind über zugelassene Triton-Reparaturwerkstätten erhältlich.
 3. Ersetzen Sie die Bürsten, bringen Sie die Bürstenkappen wieder an und ziehen Sie sie gut fest.

Hinweis: Triton-Präzisionswerkzeuge (Triton Precision Power Tools) übernimmt keine Haftung für Schäden oder Verletzungen infolge falscher Handhabung oder eigenmächtiger Reparatur dieses Gerätes.

Lagerung

- Gerät an einem trockenen, sicheren Ort außerhalb der Reichweite von Kindern aufbewahren.

Entsorgung

Beachten Sie bei der Entsorgung von defekten und nicht mehr reparablen Elektrowerkzeugen die geltenden Vorschriften und Gesetze.

- Elektrowerkzeuge und andere elektrische und elektronische Altgeräte nicht über den Hausmüll entsorgen.
- Lassen Sie sich von der zuständigen Behörde bezüglich der ordnungsgemäßen Entsorgung von Elektrowerkzeugen beraten.

Garantie

Zur Anmeldung Ihrer Garantie besuchen Sie bitte unsere Website www.tritontools.com und tragen dort Ihre persönlichen Daten ein. Ihre Angaben werden (wenn nicht anders angewiesen) in unseren elektronischen Verteiler aufgenommen, damit Sie Information über zukünftige Produkteinführungen erhalten. Die von Ihnen bereitgestellten Angaben werden nicht an Dritte weitergegeben.

Kaufinformation

Kaufdatum: ___/___/___

Modell: TTS1400 Bewahren Sie bitte Ihren Beleg als Kaufnachweis auf.

CE-Konformitätserklärung

Name des Unterzeichners: Mr. Darrell Morris

Bevollmächtigt durch: Triton-Tools

Erklärt hiermit, dass das Produkt:

Die alleinige Verantwortung für die Ausstellung dieser Erklärung trägt der Hersteller. Der Gegenstand der Erklärung erfüllt die einschlägigen Harmonisierungsrechtsvorschriften der Gemeinschaft.

Ident.-Nr.: 950638

Produktbeschreibung: Tauchsäge, 1400 W

Den folgenden Richtlinien und Normen entspricht:

- Maschinenrichtlinie 2006/42/EG
- Niederspannungsrichtlinie 2014/35/EU
- EMV-Richtlinie 2014/30/EU
- RoHS-Richtlinie 2011/65/EU
- EN 60745-1:2009+A11
- EN 60745-2-5:2010
- EN 55014-1:2006+A1+A2

Triton garantiert dem Käufer dieses Produkts, dass Triton, wenn sich Teile dieses Produkts innerhalb von 3 Jahren ab Originalkaufdatum infolge fehlerhafter Materialien oder Arbeitsausführung als defekt erweisen, das mangelhafte Teil nach eigenem Ermessen entweder kostenlos reparieren oder ersetzen wird.

Diese Garantie gilt nicht für kommerzielle Verwendung und erstreckt sich nicht auf normalen Verschleiß oder Schäden infolge von Unfall, Missbrauch oder unsachgemäßer Verwendung.

*Bitte registrieren Sie sich innerhalb von 30 Tagen nach dem Kauf online.

Es gelten die allgemeinen Geschäftsbedingungen.

Ihre gesetzlich festgelegten Rechte werden dadurch nicht eingeschränkt.

- EN 55014-2:2006+A1+A2
- EN 61000-3-2:2014
- EN 61000-3-11:2000

Benannte Stelle: TÜV Rheinland Co., Ltd

Techn. Unterlagen bei: Triton-Tools

Datum: 25-05-2016

Unterzeichnet von:

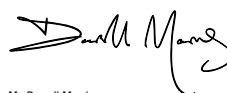

Mr. Darrell Morris

Geschäftsführender Direktor

Name und Anschrift des Herstellers:

Powerbox International Limited, Handelsregisternummer 06897059. Eingetragene Anschrift: Central House, Church Street, Yeovil, Somerset BA20 1HH, Großbritannien

Traduzione delle istruzioni originali

Introduzione

Grazie per aver acquistato questo utensile Triton. Queste istruzioni contengono informazioni utili per il funzionamento sicuro ed affidabile del prodotto. Per essere sicuri di utilizzare al meglio il potenziale dell'utensile si raccomanda pertanto di leggere a fondo questo manuale. Conservare il manuale in modo che sia sempre a portata di mano e accertarsi che l'operatore dell'elettroutensile lo abbia letto e capito a pieno.

Descrizione dei simboli

La targhetta sul vostro strumento può mostrare simboli. Questi rappresentano importanti informazioni sul prodotto o istruzioni sul suo utilizzo.



Usare la protezione acustica
Indossare occhiali protettivi
Indossare protezione respiratoria
Indossare il casco



Indossare la protezione delle mani



Leggere il manuale di istruzioni



Indossare scarpe protettive



Indossare indumenti protettivi



Fare attenzione al contraccolpo!



Avvertenza: Lame affilate o denti appuntiti!



NON usare se esposti alla pioggia o in ambienti umidi!



Scollegare sempre dalla sorgente di alimentazione in fase di regolazione, sostituzione degli accessori, pulizia, esecuzione degli interventi di manutenzione e quando il dispositivo non è in uso.



AVVERTENZA: Le parti mobili possono causare ferite da schiacciamento e da taglio.



Attenzione!



Costruzione di classe II (doppio isolamento per conferire una protezione ancora maggiore)



Protezione Ambientale

I rifiuti di prodotti elettrici non devono essere smaltiti con i rifiuti domestici. Nel caso in cui esistano strutture, provvedere al riciclaggio. Verificare con le autorità locali o il rivenditore per consigli sul riciclaggio.



Conforme alle normative pertinenti e gli standard di sicurezza.

Abbreviazioni tecniche

V	Volts	Hz	Hertz
~, AC	Corrente alternata	W, kW	Watt, kilowatt
A, mA	Ampere, milli-Amp	/min or min⁻¹	(rivoluzioni o moti alternativi) al minuto
n0	Velocità in assenza di carico	dB (A)	Decibel – Ponderato A
Ø	Diametro	m/s²	Dimensione delle vibrazioni
°	Gradi		

Specifiche Tecniche

Numero modello:	TTS1400
Tensione:	220-240V ~ 50Hz
Potenza:	1400W
Velocità in assenza di carico:	2000 – 5300min ⁻¹ 2000 – 5000min ⁻¹
Regolazione ad angolazione:	0° - 48°
Profondità di taglio massima @ 90°:	54mm
Profondità di taglio massima @ 45°:	38mm
Dimensioni lama:	Ø165mm x 20mm
Classe di protezione:	
Protezione ingresso:	IP20
Peso:	5.5kg
Informazioni su rumori e vibrazioni:	
Pressione sonora L_{WA}:	83.8dB(A)
Pressione sonora L_{WA}:	94.8dB(A)
Incertezza K:	3dB
Vibrazione ponderata a_h (body):	3.976m/s ²
Vibrazione ah (impugnatura) a_h:	3.534m/s ²
Incertezza K:	1.5m/s ²
Nell'ambito del nostro sviluppo continuo del prodotto, le specifiche dei prodotti Triton possono subire variazioni senza preavviso.	
Il livello di intensità sonora per l'operatore potrebbe superare gli 85dB(A) e potrebbe quindi essere necessario indossare protezioni per l'udito.	

ATTENZIONE: Indossare sempre protezioni per le orecchie, dove il livello sonoro supera i 85 dB (A) e limitare il tempo di esposizione, se necessario. Se i livelli sonori sono scomodi, anche con la protezioni per le orecchie, smettere di usare lo strumento immediatamente e controllare la protezione acustica sia montata correttamente e fornisce il corretto livello di isolamento acustico per il livello del suono prodotto dal vostro strumento.

ATTENZIONE: l'esposizione dell'utente alle vibrazioni dello strumento può causare la perdita del senso del tatto, intorpidimento, formicolio e riduzione della capacità di presa. Esposizione a lungo termine può portare ad una condizione cronica. Se necessario, limitare la lunghezza del tempo esposti a vibrazioni e utilizzare guanti anti-vibrazione. Non utilizzare lo strumento con le mani sotto ad una temperatura normale comoda, siccome le vibrazioni avranno un effetto maggiore. Utilizzare i dati forniti nella specifica relativa alle vibrazioni per calcolare la durata e la frequenza di funzionamento dello strumento.

I livelli sonori e vibrazioni nella specifica sono determinate a secondo EN60745 o simili standard internazionali. Le figure rappresentano un normale utilizzo per lo strumento in normali condizioni di lavoro. Uno strumento a mal tenuta, montata in modo errato, o usato in modo improprio, possono produrre un aumento dei livelli di rumore e vibrazioni.

www.osha.europa.eu fornisce informazioni sui livelli sonori e vibrazioni nei luoghi di lavoro che possono essere utili per gli utenti domestici che utilizzano strumenti per lunghi periodi di tempo.

Norme generali di sicurezza

AVVERTENZA: Leggere ed assimilare tutte le istruzioni. La non osservanza delle seguenti istruzioni può causare scosse elettriche, incendi e/o lesioni gravi.

ATTENZIONE: Questo apparecchio non è destinato all'uso da parte di persone (inclusi i bambini) con capacità ridotta, fisiche o mentali o con mancanza di esperienza o di conoscenza, a meno che non siano controllati o istruiti all'uso dell'apparecchio da una persona responsabile della loro sicurezza. I bambini devono essere sorvegliati per assicurarsi che non giochino con l'apparecchio.

Conservare tutte le avvertenze di pericolo e le istruzioni operative per ogni esigenza futura.

Il termine "elettroutensile" si riferisce all'utensile a rete fissa (con filo) o un utensile a batteria (senza filo).

1. Area di lavoro.

a. **Mantenere l'area di lavoro pulita e adeguatamente illuminata.** Il disordine e le zone di lavoro possono essere fonte di incidenti.

b. **Non usare gli elettroutensili in presenza di atmosfere esplosive, come liquidi, gas e polveri infiammabili.** Gli elettroutensili producono scintille che potrebbero accendere le polveri o i fumi.

c. **Tenere altre persone e i bambini a distanza di sicurezza durante l'impiego dell'utensile elettrico.** Eventuali distrazioni potrebbero far perdere il controllo dell'utensile all'operatore.

2. Sicurezza elettrica

a. **Le spine degli elettroutensili devono essere compatibili con le prese di corrente. Non modificare in alcun modo la spina dell'elettroutensile. Non usare adattatori con gli elettroutensili dotati di collegamento di messa a terra.** L'uso delle spine originali non modificate e delle prese corrispondenti ridurrà il rischio di scosse elettriche.

b. **Evitare il contatto del corpo con le superfici collegate a massa come i tubi, i radiatori, le cucine e i frigoriferi.** Se il corpo dell'operatore è collegato alla terra o alla massa il rischio di scosse elettriche è maggiore.

c. **Non esporre gli elettroutensili alla pioggia e non lasciarli in ambienti umidi o bagnati.** L'ingresso dell'acqua in una macchina utensile aumenta il rischio di scosse elettriche.

d. **Non usare il cavo in modo improprio. Non affermare mai il cavo per trasportare, tirare o staccare l'elettroutensile dalla presa di corrente. Tenere il cavo lontano da fonti di calore, olio, e sostanze affini, bordi appuntiti o parti in movimento.** I cavi danneggiati o attorcigliati aumentano il rischio di scosse elettriche.

e. **Qualora si voglia usare l'utensile all'aperto, usare cavi di prolunga compatibili con l'uso in ambienti esterni.** Un cavo idoneo all'uso in ambienti esterni riduce il rischio di scosse elettriche.

f. **Se l'utilizzo di un elettroutensile in ambiente umido è inevitabile, utilizzare una fonte di alimentazione protetta da un dispositivo differenziale.** L'uso di un dispositivo differenziale riduce notevolmente il rischio di scosse elettriche.

3. Sicurezza personale

a. **Quando si usa un elettroutensile lavorare sempre con la massima attenzione e concentrazione, lasciandosi guidare dal buon senso. Non usare mai un elettroutensile quando si è stanchi o sotto l'effetto di medicinali e/o sostanze alcoliche o stupefacenti.** Quando si usa un elettroutensile un attimo di distrazione è sufficiente a causare gravi lesioni alle persone.

b. **Usare dispositivi per la protezione personale. Indossare sempre protezioni per gli occhi.** I dispositivi per la sicurezza personale, come le mascherine antipolvere, le calzature di sicurezza antiscivolo, il casco e la cuffia, se usati in maniera appropriata, riducono i rischi di lesioni alle persone.

c. **Evitare l'avviamento accidentale. Garantire che l'interruttore è in posizione arresto (OFF) prima di attaccare la presa e/o batteria, prendere in mano o trasportare l'utensile.** Trasportare gli elettroutensili con il dito al di sopra dell'interruttore o attaccando l'elettroutensile con l'interruttore acceso, aumenta il rischio di incidenti.

d. **Rimuovere tutte le chiavi di regolazione e le chiavi inglesi prima di accendere l'utensile.** Una chiave inglese o una chiave di regolazione collegata a una parte in movimento dell'elettroutensile potrebbe causare lesioni alle persone.

e. **Non andare oltre l'altezza consentita. In qualsiasi momento mantenere i piedi poggiati su superfici solide e un punto di appoggio sicuro.** Un buon equilibrio consente di avere il massimo controllo sull'elettroutensile nelle situazioni inaspettate.

f. **Vestirsi con abbigliamento adeguato. Non indossare abiti larghi o gioielli. Tenere i capelli, vestiti e quanti lontano da parti in movimento.** Vestiti lenti, gioielli o capelli lunghi possono impigliarsi nelle parti in movimento.

g. **Se il dispositivo utilizzato è dotato di una bocchetta per l'aspirazione della polvere accertarsi che sia collegato e utilizzato correttamente.** L'uso di tali dispositivi riduce i rischi correlati alle polveri.

4. Maneggio ed impiego accurato di utensili elettrici

a. **Non forzare l'elettroutensile. Usare sempre l'elettroutensile corretto per il lavoro da eseguire.** L'elettroutensile corretto sarà in grado di svolgere il lavoro in modo più efficiente e sicuro nell'ambito della gamma di potenza indicata.

b. **Non usare l'elettroutensile se l'interruttore di accensione non si accende e si spegne.** Gli elettroutensili con un interruttore di accensione difettoso sono pericolosi e devono essere riparati immediatamente.

c. **Staccare la spina dalla presa di corrente prima di effettuare qualsiasi regolazione, sostituire gli accessori o riporre gli attrezzi a motore.** Queste misure di sicurezza preventive riducono il rischio di avvio involontario.

d. **Conservare l'elettroutensile fuori dalla portata dei bambini e non lasciare che venga**

utilizzato da persone non adeguatamente addestrate e competenti nell'uso degli elettroutensili o che non abbiano letto questo manuale di istruzioni. Gli elettroutensili diventano estremamente pericolosi nelle mani di persone non addestrate.

e. **Mantenere gli elettroutensili. Controllare per disallineamento o la legatura delle parti in movimento, la rottura di parti e altre condizioni che possono influire il funzionamento dell'apparecchio.** In caso di danneggiamento, fare riparare prima dell'uso. Molti incidenti sono causati da una scarsa manutenzione dell'utensile.

f. **Mantenere le lame pulite e affilate. Gli utensili da taglio tenuti in buone condizioni operative e con i bordi taglienti affilati sono meno soggetti a bloccarsi e più facili da controllare.**

g. **Utilizzare l'elettroutensile e tutti i componenti e gli accessori in conformità con le istruzioni di questo manuale e nella maniera prevista per ciascun tipo di utensile, tenendo conto delle condizioni lavorative e del compito da eseguire.** L'utilizzo degli elettroutensili per fini diversi da quelli previsti rappresenta un rischio per le persone.

5) Servizio

a) **Fate revisionare il vostro utensile elettrico da un tecnico qualificato utilizzando parti di ricambio identiche.** Questo farà sì che la sicurezza dell'elettroutensile viene mantenuta

Sicurezza della sega circolare a immersione

AVVERTENZA: Prima di collegare un dispositivo a una sorgente di alimentazione (presa di corrente, presa, ecc.) verificare che la tensione corrisponda a quella indicata sulla targhetta del dispositivo. L'uso di una sorgente di alimentazione con tensione superiore a quella indicata per il dispositivo stesso può causare gravi lesioni all'utente oltre che danni al dispositivo stesso. In caso di dubbi, non collegare il dispositivo. L'uso di una sorgente di alimentazione con tensione inferiore a quella indicata sulla targhetta è dannoso per il motore.

- Non consentire alle persone di età inferiore ai 18 anni di utilizzare questa sega.
- In fase di utilizzo della sega, servirsi di dispositivi di sicurezza, compresi occhiali o protezioni, protezioni per le orecchie, mascherine anti-polvere e indumenti protettivi, compresi guanti di sicurezza,
- I dispositivi a corrente che si tengono in mano possono produrre vibrazioni. Le vibrazioni possono causare danni. I guanti possono aiutare a mantenere una buona circolazione del sangue nelle dita. I dispositivi a corrente che si tengono in mano non possono essere usati a lungo
- Usare sempre lame delle dimensioni corrette e con la forma dell'attacco giusta (diamante o rotonda). Le lame che non corrispondono all'alloggiamento nel quale verranno installate gireranno in modo eccentrico, causando una perdita di controllo della strumentazione.
- Ove possibile, servirsi di un sistema di estrazione delle polveri per controllare le polveri e gli sprechi
- Gli accessori a corrente devono sempre essere tenuti per le superfici di impugnatura isolate in fase di esecuzione di un'operazione, garantendo protezione se lo strumento di taglio entra in contatto col proprio cavo o con altri cavi nascosti. Il contatto con un cavo "sotto tensione" esporrà le parti in metallo alla corrente e sottoporrà l'utente a una scossa se le superfici dell'impugnatura non vengono usate.
- Verificare che le mani vengano tenute lontane dalla superficie di taglio e dalla lama. Tenere una mano sulla maniglia ausiliaria o sull'alloggiamento del motore. Se entrambe le mani stanno tenendo il dispositivo non potranno essere tagliate dalla lama.
- Non cercare di tagliare materiali più spessi rispetto a quelli indicati nella sezione dedicata alle specifiche tecniche del presente manuale
- Regolare la profondità di taglio allo spessore del pezzo da sottoporre a lavorazione, ad esempio meno di un dente completo della lama dovrebbe essere visibile sotto al pezzo da sottoporre a lavorazione.
- Verificare che il pezzo sia saldamente supportato. I pannelli di grandi dimensioni potrebbero cedere sotto al proprio peso e piegare il banco della sega. Sarà necessario collocare i supporti sotto al pannello su entrambi i lati, vicino alla riga di taglio e vicino all'estremità del pannello.
- Verificare che tutti i supporti e i cavi di alimentazione siano completamente al di fuori del percorso di taglio.
- Fissare sempre il pezzo a una piattaforma stabile, verificando che l'esposizione del proprio corpo sia ridotta al minimo, evitando così di piegare la lama o di perdere il controllo del dispositivo.
- Al fine di garantire una migliore precisione in fase di taglio, e per evitare che la lama si pieghi, usare una protezione o una guida dritta.
- Non tenere mai il pezzo da lavorare in mano o fra le gambe durante l'operazione di taglio.
- Stare sempre di lato rispetto al dispositivo mentre lo si sta utilizzando
- Attenzione: la lama fuoriesce nella parte inferiore del pezzo da sottoporre a lavorazione
- Non sporgersi fino alla parte bassa del pezzo da sottoporre a lavorazione perché in quel punto non si beneficia della protezione dalla lama
- Osservare con attenzione il senso di rotazione del motore e della lama
- Ispezionare l'oggetto da sottoporre a lavorazione, togliere tutti i chiodi e gli altri oggetti eventualmente conficcati al suo interno prima di iniziare il lavoro.
- Non applicare forze laterali o rotanti alla lama mentre si sta eseguendo l'operazione di taglio
- Se un taglio si estende oltre all'estremità del pezzo da sottoporre a lavorazione o ancora se la lama si piega nel taglio, permettere alla lama di fermarsi completamente e sollevare la sega dal pezzo da sottoporre a lavorazione
- Non cercare di liberare una lama inceppata prima di scollegare la macchina dal sistema di alimentazione

- Non spostare la sega all'indietro in nessun momento mentre è in corso l'operazione di taglio
- Fare attenzione agli scarti che vengono prodotti dalla macchina in fase di esecuzione del lavoro. In alcune situazioni, gli scarti possono essere fatti schizzare via ad alta velocità dal strumento di taglio. L'utente ha la responsabilità di garantire che le altre persone nell'area di lavoro siano protette dalla possibilità di scarti che schizzano via ad alta velocità.
- Qualora sia stato interrotto il funzionamento con la sega, completare il processo e spegnere il macchinario prima di distogliere l'attenzione
- Il bullone e le rondelle della lama sono stati progettati appositamente per questa sega. Al fine di garantire prestazioni ottimali e sicurezza di utilizzo, non usare mai bulloni o rondelle per le lame del tipo sbagliato.
- Controllare che la protezione inferiore si chiuda correttamente prima di ogni uso. Non usare la sega se la protezione inferiore non si muove liberamente e si chiude subito dopo. Non chiudere mai o abbassare la protezione inferiore in posizione aperta. Se la sega è caduta per errore la protezione inferiore potrebbe essersi piegata. Sollevare la protezione inferiore con l'impugnatura retrattile e verificare che si muova liberamente e che non tocchi la lama o altre parti della stessa, a tutte le angolazioni e a tutte le profondità di taglio.
- Verificare sempre che la protezione inferiore stia coprendo la lama prima di appoggiare la sega su una superficie dopo l'uso. Una lama in funzione senza protezione potrebbe causarne il movimento all'indietro, tagliando qualsiasi cosa incontri sul suo percorso. Prestare attenzione al tempo che serve alla lama per fermarsi dopo aver premuto il pulsante di arresto.
- Controllare a intervalli regolari che tutti i dadi, bulloni e gli altri dispositivi di fissaggio non si allentino, dunque serrare ove necessario

Sarà necessario usare il dispositivo unicamente per lo scopo per il quale è stato progettato. Qualsiasi altro uso rispetto a quello indicato nel presente manuale verrà considerato scorretto. L'utente, e non il produttore, sarà responsabile degli eventuali danni o delle lesioni derivanti da questi casi di errato utilizzo.

Il produttore non sarà responsabile delle eventuali modifiche apportate allo strumento o dei danni derivanti dalle suddette modifiche.

Anche attenendosi alle istruzioni non sarà comunque possibile eliminare tutti i fattori di rischio residuo.

Prevenzione contraccolpi e sicurezza dell'operatore

Se usata in un binario, questa sega a immersione è dotata di un dispositivo anti-contraccolpi (cfr. la sezione "Contraccolpi") per impedire che la sega si sollevi fino a uscire dal pezzo da lavorare. Seguono delle indicazioni sulle misure da seguire per evitare il contraccolpo:

Il contraccolpo è una reazione improvvisa a una lama pizzicata, bloccata o non allineata correttamente; avviene dunque che la lama fuori controllo si sollevi e fuoriesca dal pezzo in fase di lavorazione scagliandosi contro l'operatore; il contraccolpo è il risultato di un uso sbagliato della sega e/o di procedure o condizioni di funzionamento; ciò può essere evitato adottando le misure adeguate come di seguito indicato.

- Mantenere una solida impugnatura con entrambe le mani sulla sega, posizionare le braccia per opporre resistenza alle forze del contraccolpo. Posizionare il corpo sui lati della lama, ma non in linea con la lama stessa. Il contraccolpo potrebbe far saltare indietro la sega; qualora vengano tuttavia prese le precauzioni necessarie, l'operatore sarà in grado di controllare le forze del contraccolpo.

Quando la lama è legante, o quanto il taglio viene interrotto per qualsiasi motivo, rilasciare il grilletto e tenere ferma la sega all'interno del materiale fino a che la lama non si sarà completamente fermata. Non cercare mai di togliere la lama dal pezzo o di tirare la sega indietro mentre sta ancora girando. Eseguire dei controlli e delle azioni correttive al fine di eliminare la causa della piegatura della lama.

- Quando si riavvia una sega in un taglio incompleto, centrare la lama nel taglio e controllare che i denti della sega non siano impigliati nel materiale (una lama di sega bloccata può "spingere verso l'alto" o causare un contraccolpo dal pezzo quando lo strumento viene riavviato).
- Un pezzo di lavoro grande deve essere sostenuto in prossimità alla linea di taglio, e al bordo del pannello, per evitare cedimenti. Questo ridurrà al minimo il rischio di schiacciamento contraccolpo della lama. Ciò ridurrà al minimo il rischio che la ruota si pizzichi e vi sia un fenomeno di contraccolpo.
- Non usare lame non affilate o danneggiate. Le lame non affilate o impostate in modo errato possono causa dei tagli stretti che a loro volta implicano una frizione eccessiva, un blocco della lama e un contraccolpo.
- Le leve di blocco di inclinazione e profondità della lama devono essere saldamente serrate e sicure prima di eseguire un taglio. Qualora una lama scivoli in fase di taglio, potrebbe causare blocco e contraccolpo.
- Prestare estremamente attenzione quando si fa un "taglio a immersione" all'interno di pareti esistenti o altre aree cieche. La lama sporgente potrebbe tagliare oggetti che a loro volta potrebbero causare un contraccolpo.
- Controllare la guida inferiore prima di ogni uso e non usarla se non si chiude liberamente, verificando che le lame non entrino in contatto con la protezione o l'accessorio a tutte le angolazioni e a tutte le profondità di taglio. Non chiudere mai o abbassare la protezione inferiore in posizione aperta.
- Controllare il funzionamento della molla della protezione inferiore. Se la protezione e la molla non funzionano correttamente sarà necessario sottoporle a manutenzione prima dell'uso. La protezione inferiore potrebbe funzionare in modo errato a causa di componenti danneggiati, depositi di gomma o formazione di sporizia.
- Sarà possibile ritrarre manualmente la guida inferiore, unicamente per tagli speciali quali ad esempio "tagli a immersione" e "tagli composti". Sollevare la protezione inferiore ritraendo la maniglia non appena la lama entra nel materiale; solo allora sarà possibile rilasciare la

protezione inferiore. Per tutte le altre operazioni la protezione inferiore dovrebbe funzionare in modalità automatica.

- Verificare sempre che la protezione inferiore copra la lama prima di appoggiare la sega su una superficie. Una lama in funzione senza protezione potrebbe causarne il movimento all'indietro, tagliando qualsiasi cosa incontri sul suo percorso. Prestare attenzione al tempo che serve alla lama per fermarsi dopo aver premuto il pulsante di arresto. Non usare ruote abrasive, dato che ciò potrebbe invalidare la garanzia.
- Se una sega circolare è dotata di lama di rivettatura sarà necessario rimuoverla prima di eseguire il taglio a immersione. Una lama da rivettatura interferirà col taglio a immersione causando episodi di contraccolpo. La lama di rivettatura dovrà essere nuovamente installata dopo il taglio a immersione. Una sega circolare con lama di rivettatura permanente, non rimovibile, NON è adatta per il taglio a immersione.

Acquisire familiarità col prodotto

- Impugnatura anteriore
- Pulsante di blocco immersione
- Porta dell'estrazione delle polveri
- Manico principale
- Interruttore di avviamento
- Manopola di smussatura posteriore
- Selettore velocità
- Morsa posteriore della guida parallela
- Camma di regolazione fine posteriore
- Dispositivo anti-contraccolpi
- Cappucci di accesso alle spazzole
- Piastra base
- Pannello di avvistamento
- Blocco percorso
- Camma di regolazione fine Anteriore
- Morsa anteriore della guida parallela
- Blocco conico anteriore
- Profondità di blocco
- Blocco mandrino
- Leva di selezione modalità
- Chiave esagonale
- Alloggiamento lama
- Indicatori della larghezza del taglio

Uso Previsto

Sega circolare per lavoro a mano libera e con binario, per tagli da piccoli a media intensità in pavimenti in legno, piane e materiali simili.

Disimballaggio dello strumento

- Disimballare con attenzione il prodotto e procedere a un'ispezione. Acquisire familiarità con tutte le caratteristiche e funzioni
- Verificare che tutte le componenti del dispositivo siano presenti e in buone condizioni.
- Qualora eventuali componenti siano mancanti o danneggiate, provvedere alla sostituzione delle stesse prima di iniziare a usare il dispositivo

Prima dell'uso

Estrazione della polvere

- La sega è dotata di una porta di estrazione della polvere 35 mm di diametro (3) adatto per l'uso con sistema di aspirazione Triton (TSDSE) o per la connessione ad un sistema di aspirazione
- Vedere page 32 per i dettagli del sistema di estrazione della polvere Triton

Nota: Il modello 120V USA ha una presa di aspirazione di (1¼") 32 mm.

Selezione modalità

Cfr. I

Il selettore modalità consente di impostare in modo facile e veloce le principali funzioni semplicemente ruotando la leva di selezione modalità (20) fino alla modalità di funzionamento richiesta:

- Sostituzione lama
- Immersione libera, per operazioni generiche di taglio
- Graffietto, per un taglio a graffietto con punta di profondità 2.5mm (½")

Per i dettagli d'uso, consultare la relativa sezione in questo manuale.

Supporto del pezzo in lavorazione

- Pannelli di grandi dimensioni e pezzi lunghi devono essere ben sostenuti su entrambi i lati del taglio per evitare pizzichi e contraccolpi
- Consigliamo di posizionare il pezzo a faccia in giù, in quanto in caso di episodi di frammentazione, si verificheranno sul lato meno visibile

Funzionamento

Impostazione della modalità graffietto

La modalità graffietto blocca la profondità di taglio a 2,5 mm (3/32"). Un taglio a graffietto iniziale aiuta a prevenire l'attrito sulla lama, in particolare quando sono necessari tagli a immersione profonda. È anche utile per il taglio iniziale su laminato impiallacciato o melaminico.

- Ruotare la leva di selezione della modalità (20) in posizione graffietto 
- La profondità di taglio è bloccata in modo che la lama non possa essere immersa più di 2,5 mm (3/32")

Impostazione della profondità di taglio

Cfr. Fig II

- La profondità di taglio può essere regolata da 0 – 55mm (2-1/16"). La profondità può essere impostata con riferimento diretto alla scala profondità, che è stata calibrata per tener conto della pista, quindi non è necessario un ulteriore calcolo

- Per ottenere risultati ottimali, sotto al pezzo si dovrebbe vedere meno di un dente lama completo

1. Allentare il blocco di profondità (18) e muoverlo lungo la scala profondità fino a quando il puntatore si allinea con la profondità di taglio necessaria
2. Serrare saldamente il blocco di profondità
3. La sega sarà ora in grado di immergersi fino alla profondità impostata (in modalità immersione libera)

Nota: Quando la precisione è fondamentale, utilizzare una piazza per controllare la profondità di taglio di prova su un pezzo di materiale scarto.

Regolazione dell'angolo conico

Cfr. Fig III

- L'angolo conico può essere regolato da 0 ° a 48 °

1. Allentare i blocchi conici anteriori e posteriori (6 e 17)
 2. Ruotare il corpo della sega finché il puntatore ad angolo di bisellatura adiacente alla leva di bloccaggio anteriore non si allinea con l'angolo di smussatura richiesto sulla scala conica
 3. Serrare saldamente i blocchi conici anteriori e posteriori saldamente
 4. La sega è ora protetta pronta per il taglio con l'angolo di smussatura necessaria
5. **Nota:** Quando la precisione è fondamentale, utilizzare una piazza per controllare l'angolazione ed effettuare tagli di prova su un pezzo di materiale scarto.

IMPORTANTE: Quando si effettuano tagli obliqui, è essenziale bloccare la sega nella traccia. Cfr. la sezione "Fare tagli obliqui" sotto per i dettagli.

Vedere 'Fare tagli obliqui' sotto per i dettagli

Cfr. Fig IV

- La velocità può essere regolata utilizzando la selezione abbreviata (7). Ciò consente di ottimizzare la velocità di taglio in base al materiale
- Il seguente grafico fornisce una guida alla scelta della velocità per i diversi materiali:

Tipo di materiale Impostazione velocità

Legno massello (duro o morbido)	4-6
Truciolato	5-6
Legno lamellare, listellare, impiallacciato e cartone intonacato	2-5
Pannello rigido	1-4

Montaggio e fissaggio in pista

- Per istruzioni sul montaggio e per fissare il binario oltre che l'uso di altri accessori, consultare la sezione "Accessori" di questo manuale.

Uso delle camme di regolazione di precisione

- Le camme di regolazione di precisione (9 e 15) consentono di rimuovere eccessivi giochi tra la pista e la sega per assicurare precisione di taglio quanto si muove lungo il percorso

1. Allentare le manopole di fissaggio delle camme anteriori e posteriori di regolazione (9 e 15)
2. Posizionare la sega nel binario
3. Regolare le leve a camme in modo che eliminino il gioco eccessivo, stringere di nuovo le manopole per fissare le leve in posizione

Nota: Le camme sono completamente innestate quando le leve sono nella loro posizione centrale.

Anti-contraccolpo



- Il contraccolpo è una reazione improvvisa a una lama pizzicata, bloccata o non allineata correttamente; avviene dunque che la lama fuori controllo si sollevi e fuoriesca dal pezzo in fase di lavorazione scagliandosi contro l'operatore.
 - La funzione anti-contraccolpo su questa sega impedisce lesioni per l'utente se la sega si sposta inaspettatamente all'indietro
1. Ruotare il dispositivo anti-contraccolpo (10) fino alla posizione "0" (prima di inserire la sega nella traccia)
 2. Quando si fa scorrere la sega sul binario di guida della pista, la funzionalità anti-contraccolpo si attiva automaticamente

Nota: Se si verifica un contraccolpo, controllare che il binario della guida non si danneggi prima di continuare con l'operazione di taglio

Taglio

IMPORTANTE

- Controllare che il pezzo da sottoporre a lavorazione e il binario siano saldamente posizionati e fissati in modo che non si verifichino movimenti mentre la sega è in funzione
- Tenere sempre la macchina con entrambe le mani usando l'impugnatura anteriore e posteriore
- Premere sempre la sega in avanti Non tirare MAI la sega in avanti verso l'utente
- Indossare la strumentazione di sicurezza necessaria per servirsi di questo strumento. Cfr. "Sicurezza"

1. Controllare che il blocco traccia (14) e il dispositivo anti-contraccolpo (10) si trovino in posizione "0"
2. Innestare la parte anteriore della sega nel binario
3. Per un taglio obliquo, bloccare la sega nel binario facendo ruotare il blocco traccia (14) alla posizione 'I'
4. Ruotare la leva di selezione modalità (20) in posizione tuffo libero  o in modalità scribe 
5. Tenere saldamente la sega con entrambe le mani e premere il grilletto (5)
6. Lasciare che la lama raggiunga la velocità massima poi premere il Rilascio immersione (2) e immergere la lama per impostare la profondità desiderata
7. Premere la sega in avanti lungo la pista per innestarla nel pezzo da sottoporre a lavorazione, quindi avviare il taglio
8. Mantenere una velocità di taglio costante - un'eccessiva velocità potrebbe spostare il motore ad affaticamento eccessivo rovinando il pezzo da lavorare. Evitare i movimenti improvvisi della sega
9. Dopo aver completato il taglio, rilasciare l'interruttore e lasciare che la lama si fermi completamente prima di toglierla dal binario.

Eseguire un taglio obliquo

AVVERTENZA: Quando si effettuano tagli obliqui, è essenziale bloccare la sega nel binario.

1. Ruotare il blocco binario (14) in posizione "I" per bloccare la sega nel binario.

Eseguire un taglio a immersione

1. Usare gli indicatori larghezza di taglio (23) per posizionare la sega sul binario nel punto in cui è necessario che lama si innesti nel pezzo da lavorare
2. Tenere saldamente la sega con entrambe le mani e premere il grilletto (5)
3. Lasciare che la lama raggiunga la velocità massima poi premere il pulsante di blocco immersione (2) e girare la sega in avanti fino a immergerla nel pezzo da lavorare fino alla profondità impostata
4. Eseguire il taglio, usando ancora gli indicatori larghezza di taglio come guida per capire quando sollevare la sega dal pezzo da sottoporre a lavorazione
5. Lasciare che la lama si fermi completamente prima di togliere la lama dal binario

Uso degli accessori opzionali

Pacco binari Triton & Connettori (TTSTP)

Il pacco binari comprende:

- 2 binari da 700mm / 27-9/16" per prestazioni ottimali della sega a immersione Triton
- 2 x Connettori binario TTSTC

Nota: ogni connettore è composto da due parti.

Preparazione del binario

- Prima del primo utilizzo è necessario tagliare la striscia di gomma taglio che corre lungo un bordo di ogni lunghezza della traccia
1. Fissare il binario su un pezzo adeguato di legno di appoggio
 2. Impostare la sega in modalità graffietto (vedi istruzioni in precedenza in questo manuale)
 3. Eseguire un taglio lungo l'intera lunghezza del binario. Eseguire un taglio lungo la lunghezza della traccia. In questo modo tagliare la striscia taglio alla dimensione esatta necessaria per la sega
 4. Smaltire la striscia di gomma dei rifiuti

Manutenzione del binario

- Prima di iniziare a usare il dispositivo e a intervalli regolari, applicare uno spray lubrificante di modo che la segna scorra in modo facile su tutto il binario.
- Non permettere la formazione di polvere, detriti o altri residui sul binario

Collegamento di vari pezzi di binario

- Usando i connettori binario forniti nel pacco binario sarà possibile collegare binari di vari lunghezze per eseguire tagli lunghi
 - Ogni connettore binario comprende un distanziatore e una barra di espansione con viti esagonali
 - Montare ciascun connettore inserendo il distanziatore al lato della barra di espansione di fronte alle viti a testa esagonale
1. Inserire un connettore binario nel canale staffa inferiore (sul lato inferiore di una lunghezza di binario)
 2. Assicurarsi che le teste delle viti a testa esagonale siano rivolte lontano rispetto al binario e siano quindi accessibili
 3. Posizionare il connettore a metà nel canale di modo che le due viti a testa esagonale si trovino nel canale e due siano esposte
 4. Serrare le due viti a testa esagonale nel canale per fissare il connettore al binario
 5. Ora ripetere questa procedura, filettando il secondo connettore nel canale gancio superiore (sul lato del binario)
 6. Anche in questo caso, verificare che le teste delle viti esagonali siano accessibili, e fissare il connettore in posizione serrando le viti esagonali
 7. Infilare il secondo binario traccia sulle estremità libere dei connettori in modo che le due estremità della pista siano una vicina all'altra
 8. Serrare le viti esagonali per fissare il secondo tratto di binario al primo

Morsetti (TTSWC)

I morsetti Triton sono ideali per il bloccaggio veloce e sicuro al pezzo per un veloce, taglio preciso

1. Posizionare la traccia sul pezzo e allinearla lungo la linea di taglio
2. Infilare il braccio sottile superiore di una pinza nel canale staffa inferiore (che corre lungo la parte inferiore della pista)
3. Spingere la maniglia a morsetto per sollevare e fissare la presa alla parte inferiore del pezzo
4. Ripetere la procedura all'altra estremità della pista

Nota: I morsetti possono anche essere inseriti nel canale morsetto superiore (sul lato del binario).

IMPORTANTE: Assicurarsi che il pezzo sia adeguatamente sostenuto in prossimità della linea di taglio. Vedere la sezione "supporto del pezzo" nella sezione sega di questo manuale.

Calibro di profondità (TTSTS)

- Il calibro offre un modo efficace per garantire che il binario sia fissato a 90° al pezzo in lavorazione per tagli perfettamente squadrati
 - È particolarmente utile per garantire uniformità quando si tagliano più strisce da un singolo pezzo di materiale
1. Infilare il calibro nel canale staffa inferiore (sul lato inferiore del binario) in modo che il lato piatto del calibro sia rivolto verso la lunghezza del binario
 2. Stringere la vite esagonale per fissare il calibro in posizione
 3. Ora, quando si scorre il pezzo sul binario, il calibro si trova contro il bordo del pezzo, assicurando che il binario sia fissato a 90° al pezzo

Nota: Il calibro occupa 140 mm / 5-1/2" di lunghezza del binario

Rapportatore di angolo (TTSAG)

- Fornisce una gamma di angoli impostati + / - 45° per il taglio di precisione garantito
 - Scala unica doppia caratteristica, che consente una gamma completa di angoli ai lati di 90°
1. Inserire il rapportatore di angolo nel canale morsetto inferiore (sulla parte inferiore della pista) e fissare liberamente con la vite esagonale in dotazione.
 2. Con il bordo tagli obliquo contro il bordo del pezzo, ruotare il binario fino a che il bordo non sarà allineato con l'angolo (indicato sui tagli obliqui) che si richiedono
 3. Stringere la vite esagonale per fissare il binario in posizione all'angolazione richiesta

Nota: Il rapportatore di angolo occupa 140-220 mm (5-1/2" - 8-2/3") di lunghezza binario

Guida di taglio parallela (TTSPG)

- In alcune circostanze potrebbe non essere possibile utilizzare il binario. In tali casi la sega può essere utilizzata con la guida di taglio parallela. Ciò consente tagli precisi paralleli al bordo del pezzo senza uso del binario
 - La guida di taglio parallela può essere utilizzata a sinistra o a destra della lama
1. Allentare le fascette anteriori e posteriori della guida parallela (8 e 16) sulla sega
 2. Far scorrere la guida parallela nelle fessure di fissaggio nella piastra base della sega
 3. Utilizzare la scala sulla guida per impostare la distanza dalla lama per ottenere la larghezza di taglio

4. Serrare entrambi i morsetti di guida parallela per garantire la guida parallela in posizione

Sistema di aspirazione Triton (TTSDSES)

- Per un ambiente di lavoro più pulito e sicuro, il sistema di aspirazione Triton è stato progettato per essere usato con la sega a immersione Triton
- La borsa semirigida ha una capacità di 1000 ml e si raccogliono oltre il 90% della polvere dal taglio
- Il materiale non tessuto garantisce un'elevata capacità filtrante e il pannello di visione rende più facile la visione quando la sacca deve essere svuotata
- Al fine di garantire un'efficienza ottimale, non consentire alla borsa di riempirsi oltre i 3/4 prima di svuotarla
- Il sistema di aspirazione semplice si adatta con una semplice spinta nella presa di estrazione polvere (3)

Manutenzione

Verificare che il dispositivo sia spento e che la spina sia tolta dall'alimentazione prima di apportare eventuali modifiche o di eseguire le procedure di manutenzione.

Manutenzione della lama

- Controllare a intervalli regolari la lama della sega per verificare che non ci siano formazioni di resine di gomma o polvere di segatura. Se necessario, pulire con uno spray di manutenzione a base solvente oppure con trentina minerale
- Controllare regolarmente che la lama sia planare. L'uso della sega con una lama a fibbia pone carico eccessivo sul motore e l'assemblaggio del cambio, e possono influenzare la garanzia.
- Controllare i denti in carburo di tungsteno regolarmente per verificarne l'affiatezza e la presenza di eventuali rotture; ri-affilare o sostituire la lama, se necessario.

Nota: Si noti che quando si riaffila, gli angoli ortogonali sul fronte dei denti dovrebbero essere mantenuti

Sostituzione della lama della sega

- Utilizzare solo 165 mm (6-1/2") le lame con un taglio tra 2,2 e 3,5 mm (3/32" & 9/64"), progettate per seghe circolari con una velocità in assenza di carico di almeno 5000min-1
- Non inserire mai lame in acciaio ad alta velocità o dischi abrasivi. L'inserimento di lame per uso diverso o di dimensioni differenti invaliderà la garanzia.
- Non montare lame inferiori. Controllare regolarmente che la lama sia piatta, tagliente e priva di crepe o difetti.

Cfr. Fig V

1. Ruotare la leva di selezione modalità (20) per cambiare la posizione della lama 
2. Premere il tasto di blocco immersione (2) e immergere la sega. La sega si blocca alla profondità che consente l'accesso al bullone di fissaggio attraverso il pannello nell'alloggiamento delle lame (22)
3. Inserire la chiave esagonale (21) al bullone e premere il blocco mandrino (19)
4. Girare la chiave esagonale in direzione di rotazione del disco (in senso antiorario) per annullare il bullone e rimuovere il bullone e flangia esterna
5. Con cautela sollevare la lama consumata dalla rondella interna sull'asse e far scorrere la lama attraverso l'apertura sul fondo dell'alloggiamento lama e posizionare ad un lato
6. Con cautela far scorrere la lama nuova attraverso il fondo dell'alloggiamento lama e posizionarla sulla rondella interna sull'albero. La grafica deve essere rivolta verso l'esterno e la freccia sulla lama deve puntare nella stessa direzione della freccia sul corpo
7. Rimontare la flangia esterna della lama poi avvitare leggermente il bullone di fissaggio della lama attraverso la flangia esterna della lama
8. Controllare che il disco sia inserito correttamente, premere il blocco del mandrino e serrare il bullone saldamente con la chiave esagonale
9. Premere il pulsante di blocco immersione per sbloccare il fermo d'immersione e consentire la lama di ritirarsi completamente nell'alloggiamento

Pulizia

- Tenere le prese d'aria dello strumento libere e pulite in ogni momento.
- Rimuovere la polvere e lo sporco regolarmente con un panno o una spazzola morbida
- Non usare mai agenti caustici per pulire le componenti in plastica. Non usare mai sostanze caustiche per pulire le parti in plastica. Un panno umido è raccomandato. L'acqua non deve entrare in contatto con la sega
- Ri-lubrificare tutte le parti in movimento a intervalli regolari.

Sostituzione della spazzola

Cfr. Fig VI e VII

- Le spazzole di carbonio sono un oggetto di consumo, e vanno ispezionate periodicamente e sostituite quando sono consumate.
- 1. Con la sega scollegata dalla rete, svitare le coperture di accesso alle spazzole (11). Togliere le spazzole tirando con attenzione sulle molle sfergenti.
- 2. Se una delle spazzole misura meno di 6mm (15/64") di lunghezza, entrambe le spazzole devono essere sostituite con spazzole di ricambio originali Triton - disponibili dai Centri di Riparazione autorizzati Triton

3. Sostituire / rimontare le spazzole, rimontare i tappi d'accesso spazzole e serrare saldamente

Nota: Triton Precision Power Tools non sarà responsabile di eventuali danni o lesioni causati da riparazioni o usi scorretti della macchina.

Conservazione

- Riporre questo dispositivo con cura in un luogo sicuro e asciutto fuori dalla portata dei bambini

Smaltimento

Rispettare sempre le normative nazionali per lo smaltimento di attrezzi a corrente che non sono più funzionali e possono essere riparati.

- Non smaltire gli attrezzi a corrente o altri rifiuti elettrici ed elettronici (WEEE) con i normali rifiuti domestici
- Contattare l'ente locale per lo smaltimento dei rifiuti per informazioni sul modo corretto di smaltire attrezzi a corrente

Garanzia

Per la registrazione della garanzia visitare il sito web www.tritontools.com* e inserire i propri dettagli.

A meno che il proprietario non abbia specificato diversamente, i suoi dettagli saranno inclusi nella lista di distribuzione che sarà utilizzata per inviare regolarmente informazioni sulle novità Triton. I dati personali raccolti saranno trattati con la massima riservatezza e non saranno rilasciati a terze parti.

Informazioni sull'acquisto

Data di acquisto: ___/___/___

Modello N.: TTS1400 Conservare lo scontrino come prova dell'acquisto

Triton Precision Power Tools garantisce all'acquirente di questo prodotto che se qualsiasi parte si rivelasse difettosa a causa di materiali difettosi o di fabbricazione entro 3 ANNI dalla data di acquisto originale, Triton riparerà o sostituirà a sua discrezione, la parte difettosa gratuitamente.

Questa garanzia non si applica ad uso commerciale né si estende alla normale usura o danni a seguito di incidenti, abuso o uso improprio.

* Registrati entro 30 giorni.

Si applicano termini e condizioni.

Ciò non pregiudica i diritti legali

Dichiarazione di conformità CE

Il sottoscritto: Sig. Darrell Morris

come autorizzato da: Triton Tools

Dichiara che il prodotto:

Questa dichiarazione è stata emessa unicamente sotto alla responsabilità del produttore.

L'obiettivo della dichiarazione è in conformità con la Legislazione di Armonizzazione pertinente dell'Unione.

Codice di identificazione: 950638

Descrizione: Sega a Traforo ad Immersione 1400W

Si conforma alle seguenti direttive:

- Direttiva macchine 2006/42/CE
- Direttiva bassa tensione 2014/35/UE
- Direttiva compatibilità elettromagnetica 2014/30/UE
- Direttiva RoHS 2011/65/UE
- EN 60745-1:2009+A11
- EN 60745-2-5:2010
- EN 55014-1:2006+A1+A2
- EN 55014-2:2006+A1+A2
- EN 61000-3-2:2014
- EN 61000-3-11:2000

Organismo informato: TÜV Rheinland Co., Ltd

La documentazione tecnica è mantenuta da: Triton Tools

Data: 25/05/2016

Firma:

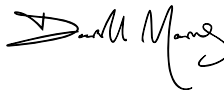

Signor Darrell Morris

Amministratore Delegato

Nome e indirizzo del fabbricante:

Powerbox International Limited, N°. Società 06897059. Indirizzo registrato:

Central House, Church Street, Yeovil, Somerset BA20 1HH, Regno Unito.

Introducción

Gracias por haber elegido esta herramienta Triton. Estas instrucciones contienen la información necesaria para utilizar este producto de forma segura y eficaz. Lea atentamente este manual para obtener todas las ventajas y características únicas de su nueva herramienta. Conserve este manual a mano y asegúrese de que todas las personas que utilicen esta herramienta lo hayan leído y entendido correctamente.

Descripción de los símbolos

Los siguientes símbolos pueden aparecer en la placa de características de su herramienta. Estos símbolos representan información importante sobre el producto o instrucciones relativas a su uso.

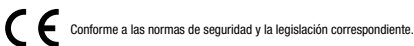
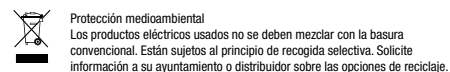
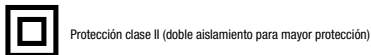
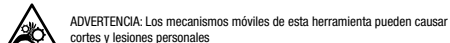
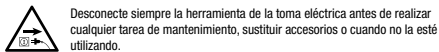
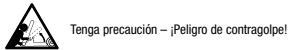
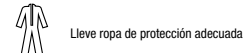
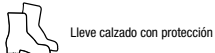
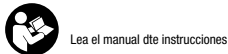
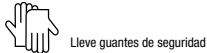
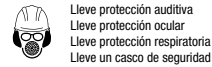

Abreviaturas de términos técnicos

V	Volto/s	Hz	Hercio/s
~, AC	Corriente alterna	W, kW	Vatio/s, kilovatio/s
A, mA	Amperio/s, miliamperio/s	/min or min ⁻¹	(Revoluciones/ oscilaciones) por minuto
n0	Velocidad sin carga	dB (A)	Nivel de decibelios (Ponderada A)
Ø	Diámetro	m/s ²	Metros cuadrados por segundo (vibración)
°	Grados		

Características técnicas

Modelo:	TTS1400
Tensión:	220 - 240 V ~ 50 Hz
Potencia:	1400 W
Velocidad sin carga:	2000 – 5.300 min ⁻¹ 2000 – 5.000min ⁻¹
Ajuste del bisel:	0° - 48°
Capacidad de corte a 90°:	54 mm
Capacidad de corte a 45°:	38 mm
Tamaño del disco:	Ø 165 mm x 20 mm
Clase de protección:	
Grado de protección:	IP20
Peso:	5,5 kg
Información sobre ruido y vibración:	
Presión acústica L_{PA}:	83,8 dB(A)
Potencia acústica L_{WA}:	94,8 dB(A)
Incertidumbre K:	3 dB
Vibración ponderada a_h (herramienta):	3,976 m/s ²
Vibración ponderada a_h (empuñadura):	3,534 m/s ²
Incertidumbre K:	1,5 m/s ²
Como parte de nuestra política de desarrollo de productos, los datos técnicos de los productos Triton pueden cambiar sin previo aviso.	
El nivel de intensidad sonora para el usuario puede exceder de 85 dB(A). Se recomiendan usar medidas de protección auditiva.	

ADVERTENCIA: Utilice siempre protección auditiva cuando el nivel ruido exceda 85 dB(A) o cuando esté expuesto durante largos periodos de tiempo. Si por algún motivo nota algún tipo de molestia auditiva incluso llevando orejeras de protección, detenga inmediatamente la herramienta y compruebe que las orejeras de protección estén colocadas adecuadamente. Asegúrese de que el nivel de atenuación y protección de las orejeras sea adecuado dependiendo del tipo de herramienta y el trabajo a realizar.

ADVERTENCIA: La exposición a la vibración durante la utilización de una herramienta puede provocar pérdida del sentido del tacto, entumecimiento, hormigueo y disminución de la capacidad de sujeción. La exposición durante largos periodos de tiempo puede provocar enfermedad crónica. Si es necesario, limite el tiempo de exposición a la vibración y utilice guantes anti-vibración. No utilice la herramienta cuando sus manos estén muy frías, las vibraciones tendrán un mayor efecto. Utilice los datos técnicos de su herramienta para evaluar la exposición y medición de los niveles de ruido y vibración.

Los niveles de vibración y ruido están determinados por la directiva EN60745 y otras directivas internacionales similares. Los datos técnicos se refieren al uso normal de la herramienta en condiciones normales. Una herramienta defectuosa, mal montada o desgastada puede incrementar los niveles de ruido y vibración. Para más información sobre ruido y vibración, puede visitar la página web www.osha.europa.eu

Instrucciones de seguridad relativas a las herramientas eléctricas

ADVERTENCIA: Lea siempre el manual de instrucciones y las advertencias de seguridad.

No seguir estas advertencias e instrucciones puede causar descargas eléctricas, incendios y/o lesiones graves.

ADVERTENCIA: No permita que los niños, personas discapacitadas o personas no cualificadas utilicen esta herramienta. Mantenga esta herramienta fuera del alcance de los niños.

Conservar estas instrucciones de seguridad para futura referencia.

La expresión "herramienta eléctrica" se refiere a su herramienta alimentada por corriente eléctrica (herramienta alámbrica) o una herramienta eléctrica alimentada por baterías (herramienta inalámbrica).

1) Seguridad en el área de trabajo

a) Mantenga el área de trabajo limpia y bien iluminada. Las áreas de trabajo desordenadas y oscuras son peligrosas y pueden provocar un accidente.

b) No utilice herramientas eléctricas en atmósferas explosivas que contengan líquidos, gases o polvos inflamables. Las herramientas eléctricas producen chispas que pueden incendiar el polvo o los vapores.

c) Mantenga alejados a los niños y personas que se encuentren a su alrededor mientras esté trabajando con una herramienta eléctrica. Las distracciones pueden hacerle perder el control de la herramienta.

2) Seguridad eléctrica

a) El enchufe de la herramienta eléctrica debe coincidir con la toma de corriente. No modifique nunca el enchufe de ninguna manera. No utilice ningún adaptador de enchufe sin toma de tierra. Los enchufes si modificar y el uso de tomas de corrientes adecuadas reducirán el riesgo de descargas eléctricas.

b) Evite el contacto con materiales conductores tales como tuberías, radiadores, estufas y refrigeradores. El riesgo de descarga eléctrica se incrementa si su cuerpo está expuesto a materiales conductores.

c) No exponga las herramientas eléctricas a la lluvia o la humedad. El contacto de agua en una herramienta eléctrica aumentará el riesgo de descargas eléctricas.

d) No doble el cable de alimentación. No use nunca el cable de alimentación para transportar la herramienta eléctrica, tirar de ella o desenrollarla. Mantenga el cable de alimentación alejado de fuentes de calor, aceite, bordes afilados o de las piezas móviles. Los cables de alimentación dañados o enredados aumentan el riesgo de descargas eléctricas.

e) Use un cable de extensión adecuado para exteriores cuando utilice una herramienta eléctrica en áreas exteriores. La utilización de un cable adecuado para exteriores reducirá el riesgo de descargas eléctricas.

f) Si es inevitable trabajar con una herramienta eléctrica en lugares húmedos, use un suministro protegido por un interruptor diferencial o disyuntor por corriente diferencial o residual (RCD). El uso de un RCD reduce el riesgo de descargas eléctricas.

g) Cuando utilice esta herramienta en Australia o Nueva Zelanda, se recomienda conectar esta herramienta en tomas de corriente protegida con dispositivo de protección de corriente diferencial residual de 30 mA o inferior.

3) Seguridad personal

a) Manténgase alerta, fíjese en lo que está haciendo y use el sentido común cuando esté utilizando una herramienta eléctrica. No use una herramienta eléctrica si se encuentra cansado o bajo la influencia de drogas, alcohol o medicamentos. Un momento de distracción mientras esté utilizando una herramienta eléctrica puede provocar lesiones corporales graves.

b) Utilice siempre equipo de protección personal. Use siempre protección ocular. El uso de dispositivos de seguridad personal (máscara anti-polvo, calzado de seguridad antideslizante, casco resistente y protecciones auditivas adecuadas) reducirá el riesgo de lesiones corporales.

c) Evite el arranque accidental. Asegúrese de que el interruptor está en la posición de apagado antes de enchufar la herramienta. No transporte herramientas con el dedo en el interruptor o con el interruptor encendido, podría ocurrir un accidente.

d) Retire todas las llaves de ajuste antes de encender la herramienta eléctrica. Una llave enganchada en una parte móvil de la herramienta eléctrica puede causar lesiones graves.

e) No adopte posturas forzadas. Manténgase en posición firme y en equilibrio en todo momento. De este modo, podrá controlar mejor la herramienta eléctrica en situaciones inesperadas.

f) Vístase adecuadamente. No lleve ropa holgada ni joyas. Mantenga el pelo, la ropa y guantes alejados de las piezas móviles. La ropa holgada, las joyas o el pelo largo pueden quedar atrapados en las piezas móviles.

4) Uso y mantenimiento de las herramientas eléctricas

a) No fuerce la herramienta eléctrica. Utilice la herramienta eléctrica de forma adecuada. Utilice su herramienta únicamente para la tarea que haya sido destinada.

b) No use la herramienta eléctrica si el interruptor no la enciende o la apaga. Toda herramienta eléctrica que no se pueda controlar mediante el interruptor es peligrosa y debe ser reparada inmediatamente.

c) Desenchufe la herramienta o retire la batería antes de realizar cualquier ajuste, cambiar accesorios o almacenar la herramienta. Estas medidas de seguridad preventivas evitarán el arranque accidental de su herramienta eléctrica.

d) Guarde siempre las herramientas eléctricas fuera del alcance de los niños. No permita que las personas que no estén familiarizadas con estas instrucciones

utilicen la herramienta. Las herramientas eléctricas son peligrosas en manos de personas que no estén capacitadas para su uso.

e) Revise regularmente sus herramientas eléctricas. Compruebe que no haya piezas en movimiento mal alineadas o trabadas, piezas rotas o cualquier otro problema que pueda afectar el funcionamiento de la herramienta eléctrica. Si hay alguna pieza dañada, repare la herramienta antes de volver a utilizarla. Muchos accidentes son causados por herramientas eléctricas que carecen de un mantenimiento adecuado.

f) Las herramientas de corte deben estar siempre afiladas y limpias. Las herramientas de corte correctamente afiladas son menos propensas a trabarse y son más fáciles de controlar.

g) Utilice la herramienta eléctrica y los accesorios siguiendo el manual de instrucciones y teniendo en cuenta las condiciones y el trabajo que necesite realizar. El uso de la herramienta eléctrica con un propósito distinto al cual ha sido diseñada, podría ser peligroso.

5) Mantenimiento y reparación

a) Repare siempre su herramienta eléctrica en un servicio técnico autorizado. Utilice únicamente piezas de recambio idénticas y homologadas. Esto garantizará un funcionamiento óptimo y seguro de su herramienta eléctrica

Instrucciones de seguridad adicionales para sierras circulares

ADVERTENCIA: Antes de conectar esta herramienta a la red eléctrica, asegúrese de que la tensión eléctrica sea la misma que el especificada en la placa de datos indicada en esta herramienta. No conecte esta herramienta a una fuente con una tensión inadecuada, podría dañar gravemente la herramienta y al usuario. Si tiene alguna duda, no enchufe la herramienta. Utilizar una fuente con un voltaje inferior al valor nominal indicado en la placa de datos será perjudicial para el motor.

1. No permita que las personas menores de 18 años utilicen esta herramienta.
2. Use equipo de protección como gafas de seguridad o una visera protectora, protección auditiva, mascarilla contra el polvo y ropa protectora, incluyendo guantes de seguridad.
3. Las herramientas eléctricas pueden generar vibraciones y causar enfermedades. Utilice siempre guantes de seguridad para mejorar la circulación sanguínea. Las herramientas eléctricas no deben utilizarse durante largos periodos de tiempo sin descansar.
4. Asegúrese de que el diámetro y el grosor del accesorio sea compatible con las especificaciones de la herramienta. Los accesorios con el tamaño incorrecto pueden vibrar excesivamente y causar la pérdida de control de la herramienta.
5. Siempre que sea posible, utilice un sistema de extracción de polvo o una aspiradora.
6. Sujete la herramienta por las empuñaduras aisladas cuando utilice esta herramienta donde puedan haber cables bajo tensión ocultos. El contacto del accesorio con un cable bajo tensión podría provocar descargas eléctricas al usuario.
7. Asegúrese de que las manos están lejos de la zona de corte y de la hoja de sierra. Mantenga una mano sobre la empuñadura auxiliar, o la cubierta del motor.
8. No intente cortar material con un grosor superior al especificado en este manual.
9. Ajuste la profundidad de corte según el grosor de la pieza de trabajo. Solamente la mitad de un diente de la hoja debe ser visible a través de la parte inferior de la pieza de trabajo.
10. Asegúrese de que la pieza de trabajo esté sujeta correctamente. Las piezas de trabajo de gran tamaño pueden hacer que la hoja de la sierra se pueda doblar. Deberá colocar siempre algún tipo de soporte debajo de la pieza a cortar, cerca de la línea de corte y del borde del panel.
11. Asegúrese de que todos los cables y soportes estén fuera de la trayectoria de corte.
12. Sujete siempre la pieza de trabajo sobre una plataforma estable, asegúrese de estar lo más lejos posible y evite que la hoja se doble o pierda el control.
13. Utilice siempre una guía de corte para realizar cortes más precisos y evitar que la hoja se pueda doblar.
14. Nunca sujete la pieza de trabajo con sus manos o piernas. Sujete la pieza de trabajo en una plataforma estable.
15. Colóquese siempre hacia uno de los lados de la sierra.
16. Tenga en cuenta el disco de corte sobresaldrá por la parte inferior de la pieza de trabajo.
17. No coloque la mano por debajo de la pieza de trabajo ya que la protección no podrá protegerle de la hoja de sierra.
18. Tenga en cuenta el sentido de rotación del motor y el disco de corte.
19. Inspeccione la pieza de trabajo y retire clavos u otros elementos antes de comenzar el trabajo.
20. No intente empujar la sierra hacia los lados cuando esté cortando.
21. Si el corte no puede llegar hasta el borde de la pieza de trabajo o la hoja se dobla, detenga inmediatamente la herramienta y retire la hoja.
22. No intente retirar una hoja atascada sin antes haber desconectado la herramienta de la toma de corriente.
23. No mueva la sierra hacia atrás mientras esté cortando.
24. Tenga cuidado con los residuos que puedan ser proyectados. En algunas situaciones, el material puede ser expulsado a gran velocidad. Es responsabilidad del usuario asegurarse de que otras personas no estén situadas cerca de la zona de trabajo.
25. Si se le interrumpe mientras trabaja con la sierra, complete el proceso y apague la herramienta antes de realizar otra tarea.
26. Nunca utilice pernos/arandelas para la hoja que estén dañados o sean incompatibles.

El perno de la hoja y las arandelas han sido diseñados especialmente para lograr un rendimiento óptimo y garantizar la seguridad durante su funcionamiento.

- Compruebe que el protector inferior esté correctamente colocado. Nunca utilice la sierra si el protector inferior no funciona adecuadamente. Nunca sujete el protector inferior cuando esté en posición abierta. El protector puede doblarse si la sierra cae al suelo. Levante el protector inferior con la empuñadura retráctil y asegúrese de que se mueva libremente y que no entre en contacto con la hoja.
- Asegúrese de que el protector inferior cubra la hoja antes de utilizar la sierra. No tener la protección colocada podría hacer que la sierra recule y provocar lesiones graves. Tenga en cuenta que el disco seguirá girando durante unos segundos después de soltar el gatillo.
- Compruebe periódicamente que todas las tuercas, pernos y otras fijaciones estén bien apretados.

Esta herramienta sólo debe utilizarse para su finalidad prevista. Cualquier uso distinto a los mencionados en este manual se considerará un uso incorrecto. El usuario y no el fabricante será el responsable de cualquier daño o lesión causadas por un uso incorrecto.

El fabricante no se hace responsable de ningún daño causado por la modificación de este producto. Incluso cuando se esté utilizando según lo prescrito, no es posible eliminar todos los factores de riesgo residuales.

Contragolpe: Instrucciones de seguridad

Esta herramienta dispone de un mecanismo para evitar el contragolpe durante el uso del carril guía (véase "Mecanismo para evitar el contragolpe"). Siga las instrucciones indicadas a continuación para evitar el riesgo de contragolpe.

El contragolpe es una reacción repentina causada por una hoja apresada, atascada o mal alineada, que hace que la sierra se levante de manera incontrolada hacia arriba por encima de la pieza de trabajo hacia el usuario. El contragolpe es el resultado de un uso incorrecto de la sierra y se puede evitar si toma las precauciones apropiadas de la siguiente manera:

- Sujete firmemente la sierra con ambas manos y coloque sus brazos de forma que pueda contrarrestar la fuerza del contragolpe. Coloque su cuerpo a cada lado de la hoja, pero no en línea con la hoja. El contragolpe de la sierra puede provocar que la sierra salte hacia atrás, sin embargo, si se toman estas precauciones, la fuerza del contragolpe puede ser controlada por el usuario.
- Cuando la hoja esté atascada, o cuando se interrumpa un corte por cualquier razón, suelte el gatillo y mantenga la sierra inmóvil en la pieza de trabajo hasta que la hoja se detenga por completo. No intente retirar la sierra de la pieza de trabajo o tirar de la sierra hacia atrás mientras la hoja esté en movimiento. Intente encontrar y corregir el problema.
- Al reiniciar una sierra en un corte incompleto, centre la hoja de la sierra en el corte y asegúrese de que los dientes de la sierra no estén atascados con el material. Si la hoja de sierra está atascada, es posible que salga impulsada hacia arriba o que se produzca un retroceso con respecto a la pieza.
- Coloque soportes bajo grandes paneles en ambos lados, cerca de la línea del corte, y cerca del borde del panel para evitar la deformación. Esto minimizará el riesgo de contragolpe y de que la hoja quede apresada.
- No utilice hojas poco afiladas o que estén dañadas. Las hojas mal afiladas o mal ajustadas producen cortes estrechos, causando una fricción excesiva, atasco de la hoja y el contragolpe.
- Las palancas de bloqueo de la profundidad de corte y del ajuste de bisel deben estar firmes y seguras antes de realizar un corte. Si el ajuste de la hoja se desplaza durante el corte, puede causar atasco y por consecuencia un contragolpe.
- Tenga mucho cuidado al realizar un "corte de incisión" en paredes y otros materiales con objetos ocultos. La hoja que puede cortar objetos que podrían producir un contragolpe.
- Compruebe que el protector inferior se cierra con seguridad antes de cada uso. No haga funcionar la sierra si el protector inferior no se mueve libremente y cierra al instante. Nunca deje el protector en posición abierta.
- Compruebe el funcionamiento del muelle del protector inferior. Si el protector y el muelle no funcionan correctamente, deben ser reparados antes de su uso. Es posible que el protector inferior pueda funcionar con lentitud debido a las piezas dañadas, depósitos pegajosos, o una acumulación de aserrín.
- El protector inferior debe retraerse manualmente solamente para cortes especiales, tales como los "cortes de incisión" y cortes compuestos (de ingletes biselados). Levante el protector inferior al plegar la manija y tan pronto como la hoja entre en contacto con el material, el protector inferior deberá ser liberado. Para todos los otros tipos de aserrado, el protector inferior debe funcionar automáticamente.
- Asegúrese siempre de que el protector inferior esté cubriendo la hoja antes de bajar la sierra. Una hoja sin protección, que se desliza, hará que la sierra se impulse hacia atrás, corriendo todo lo que encuentre a su paso. Tenga en cuenta el tiempo que tarda la hoja en detenerse después de haber apretado y soltado el interruptor. No utilice discos abrasivos, al hacerlo, se anulará automáticamente la garantía.
- Retire la cuña de separación de la sierra antes de realizar cortes de incisión. La cuña de separación puede causar el contragolpe. Vuelva a colocar la cuña de separación antes de realizar un corte de incisión. Las sierras circulares con cuñas de separación permanentes NO son compatibles para cortes de incisión.

Características del producto

- Empuñadura frontal
- Botón de bloqueo de profundidad
- Salida para extracción de polvo

- Empuñadura principal
- Interruptor de gatillo
- Bloqueo de bisel posterior
- Control de velocidad
- Perilla de bloqueo posterior de la guía paralela
- Perilla de ajuste fino posterior
- Mecanismo para evitar contragolpes
- Tapas de acceso a las escobillas
- Placa de la base
- Visor del carril
- Bloqueo del carril
- Perilla de ajuste fino frontal
- Perilla de bloqueo frontal de la guía paralela
- Bloqueo de bisel frontal
- Ajuste de profundidad
- Bloqueo del husillo
- Selector de modo
- Llave hexagonal
- Carcasa de la hoja
- Indicadores de anchura de corte

Aplicaciones

Sierra de incisión con carril guía para realizar cortes de incisión ligeros y medianos en maderas laminadas, encimeras y materiales similares.

Desembalaje

Desembale e inspeccione la herramienta con cuidado. Familiarícese con todas sus características y funciones.

Asegúrese de que el embalaje contiene todas las partes y que están en buenas condiciones. Si faltan piezas o están dañadas, solicite su sustitución antes de utilizar esta herramienta.

Antes de usar

Extracción de polvo



- Esta sierra dispone de una salida para la extracción de polvo (3) de 35 mm para conectar un sistema de extracción de polvo Triton (TTSEDES) o una aspiradora convencional.
- Vea la página 38 para saber más detalles sobre el sistema de extracción de polvo Triton.

Nota: El modelo para EUA de 120 V dispone de una salida de extracción de polvo de 32 mm (1¼") de diámetro.

Selector de modo

Fig. I

El selector de modo le permite cambiar fácilmente de función. Coloque el selector de modo (20) en la función requerida para cada operación:

-  Cambio de hoja.
-  Ajuste libre, para cortes convencionales.
-  Trazado, para trazar cortes de 2,5 mm (5/16") de profundidad.

Soporte de la pieza de trabajo

- En paneles grandes coloque soportes en ambos lados. Esto minimizará el riesgo de contragolpe y de que la hoja quede apresada.
- Coloque la pieza de trabajo boca abajo para evitar que la cara visible de la pieza de trabajo pueda astillarse.

Instrucciones de funcionamiento

Ajuste en modo trazado

El modo de trazado bloquea la profundidad de corte en 2,5 mm (3/32"). Un corte en modo trazado puede ayudarle a prevenir la fricción en el disco, especialmente cuando esté realizando cortes de gran profundidad. También es útil para cortar maderas laminadas y placas de yeso.

- Gire el selector de modo (20) y colóquelo en la posición de trazado. 
- La profundidad de corte quedará bloqueada, no podrá realizar cortes de más de 2,5 mm (3/32") de profundidad.

Ajuste de la profundidad de corte

Fig. II

- La profundidad de corte se puede ajustar entre 0 – 55 mm (2-11/16"). Puede utilizar la escala de profundidad como referencia para calcular la profundidad de corte deseada.
- Para obtener mejores resultados, debería visualizar un poco menos del tamaño del diente de la hoja por debajo de la pieza de trabajo.

1. Afloje el ajuste de profundidad (18) y deslícelo a través de la escala de profundidad para conseguir la profundidad deseada.
2. Apriete el ajuste de profundidad firmemente.
3. Ahora, la sierra estará preparada para realizar cortes a la profundidad ajustada (cuando esté en modo ajuste libre).

Nota: Cuando necesite realizar cortes de gran precisión milimétrica, utilice una escuadra para comprobar la profundidad y realice cortes de prueba en trozos de material desechable.

Ajuste del ángulo de bisel

Fig. III

- El ángulo de bisel se puede ajustar entre 0° - 48°.
1. Afloje el bloqueo de bisel frontal y posterior (6 y 17)
 2. Mueva la sierra hasta que el puntero del ángulo situado al lado del bloqueo de bisel frontal quede alineado con el ángulo indicado en la escala.
 3. Apriete firmemente el bloqueo de bisel frontal y posterior.
 4. Ahora la sierra estará ajustada para realizar cortes a bisel.
 5. Nota: Cuando necesite realizar cortes de gran precisión milimétrica, utilice una escuadra para comprobar la profundidad y realice cortes de prueba en trozos de material desechable.

IMPORTANTE: Para cortes a bisel, es necesario que fije la sierra en el carril. Para más detalles vea la sección "Cortes a bisel".

Ajuste de velocidad

Fig. IV

- La velocidad se puede ajustar con el selector de velocidad (7). Esto le permitirá optimizar la velocidad de corte para cada material.
- La tabla a continuación le ayudará a seleccionar la velocidad adecuada en diferentes materiales:

Tipo de material	Ajuste de velocidad
Madera (dura o blanda)	4-6
Aglomerados	5-6
Madera contrachapada, tableros macizos y madera revestida	2-5
Maderas duras	1-4

Montaje del carril

- Para más información sobre como montar el carril u otro accesorio, vea la sección "Accesorios" de este manual. Páginas

Utilización de las perillas de ajuste fino

- Las perillas de ajuste fino (9 y 15) le permite reducir el juego existente entre el carril y la sierra, esto mejorará la precisión de corte durante el desplazamiento de la sierra por el carril.
1. Afloje las perillas de ajuste fino (9 y 15).
 2. Coloque la sierra en el carril.
 3. Ahora ajuste las levas para reducir el juego existente, vuelva a apretar las perillas de ajuste fino para fijar las levas en la posición deseada.

Nota: Las levas quedarán fijas cuando las perillas estén colocadas en posición central.

Mecanismo para evitar el contragolpe



- El contragolpe es una reacción repentina causada por una hoja apresada, atascada o mal alineada, que hace que la sierra se levante de manera incontrolada hacia arriba por encima de la pieza de trabajo hacia el operario.
 - Esta herramienta incluye un mecanismo para prevenir el contragolpe y proteger al operario de un posible contragolpe inesperado.
1. Gire el mecanismo para evitar contragolpes (10) y póngalo en la posición "0" antes de colocar la sierra en el carril.
 2. Cuando coloque la sierra en el riel del carril, el mecanismo para evitar contragolpes se enganchará automáticamente.

NOTA: Si por alguna razón ocurriera el contragolpe, compruebe que el carril no esté dañado antes de continuar con el corte.

Corte

IMPORTANTE

- Compruebe que la pieza de trabajo y el carril estén sujetos correctamente para evitar cualquier posible movimiento cuando la sierra esté funcionando.
 - Sujete siempre la herramienta con ambas manos utilizando la empuñadura frontal y posterior.
 - Deslice siempre la sierra hacia delante. NUNCA hacia atrás ni hacia usted.
 - Lleve siempre equipo de protección adecuado. Vea las instrucciones de seguridad.
1. Compruebe que el bloqueo del carril (14) y el mecanismo para evitar el contragolpe (10) estén en la posición "0".
 2. Coloque la parte frontal de la sierra en el carril.

3. Para cortar a bisel, bloquee la sierra en el carril girando el bloqueo del carril (14) en la posición "I".
4. Gire el selector de modo (20) y colóquelo en la posición de ajuste libre  o modo de trazado,  según se requiera.
5. Sujete la sierra firmemente con ambas manos y apriete el interruptor de gatillo (5).
6. Deje que la hoja alcance su velocidad máxima, a continuación apriete el botón de bloqueo de profundidad (2) y baje la hoja a la profundidad deseada.
7. Deslice la sierra hasta colocarla cerca de la pieza de trabajo y comience el corte.
8. Mantenga una velocidad de avance constante – una velocidad alta sobrecargará el motor, una velocidad baja podría provocar marcas de quemadura en la pieza de trabajo. Evite movimientos bruscos.
9. Una vez finalizado el corte, suelte el interruptor de gatillo y deje que la hoja se pare completamente antes de retirar la sierra del carril.

Realizar cortes a bisel

IMPORTANTE: Para cortes a bisel, es necesario que fije la sierra en el carril.

1. Gire el bloqueo del carril (14) en la posición "I" para bloquear la sierra en el carril.

Realizar cortes de incisión

1. Utilice los indicadores de anchura de corte (23) para colocar la sierra en el carril y la hoja en contacto con la pieza de trabajo.
2. Sujete la sierra firmemente con ambas manos y apriete el interruptor de gatillo (5).
3. Deje que la hoja alcance su velocidad máxima, a continuación apriete el botón de bloqueo de profundidad (2) y baje la hoja a la profundidad deseada.
4. Comience el corte y utilice los indicadores de anchura de corte como guía.
5. Deje que la hoja se pare completamente antes de retirar la sierra del carril.

Utilización de los accesorios opcionales

Juego de extensiones y conectores de carril (TTSTP)

Incluye:

- 2 carriles de 700 mm (27-9/16") para optimizar el rendimiento de la sierra de incisión Triton.
- 2 conectores de carriles TTSTC .

Nota: cada conector está compuesto de dos partes

Preparación del carril

Antes de usar por primera vez, es necesario ajustar la tira de goma situada a lo largo del borde de cada uno de los carriles.

1. Sujete el carril a un trozo de madera.
2. Coloque la sierra en modo trazado (vea las indicaciones previas).
3. Realice el corte a lo largo del carril. Esto ajustará y cortará la tira de goma a la medida requerida por la sierra.
4. Elimine el resto de goma restante.

Mantenimiento del carril

- Antes de usar por primera vez y periódicamente, se recomienda aplicar lubricante para que la sierra se pueda deslizar suavemente a lo largo de todo el carril.
- No deje que el carril se llene de polvo, virutas o resto de otras partículas.

Montaje de los conectores de carril

- Puede conectar más de 1 carril mediante los conectores incluidos en este paquete.
 - Cada conector de carril dispone de un espaciador y una barra de separación con tornillos hexagonales.
 - Monte cada conector colocando el espaciador en la cara de la barra de separación, en el lado opuesto de las cabezas de los tornillos hexagonales. (vea Fig. 00).
1. Inserte uno de los conectores en el carril de sujeción más bajo (en la parte inferior del carril).
 2. Asegúrese que las cabezas de los tornillos hexagonales estén mirando hacia el extremo del carril y que sean accesibles.
 3. Coloque el conector a medio camino del carril hasta que los dos tornillos hexagonales encajen dentro del carril.
 4. Apriete los dos tornillos hexagonales para fijar el conector correctamente en el carril.
 5. Ahora repita de nuevo el procedimiento pero apretando el segundo conector en el carril de sujeción superior (en la cara del carril).
 6. Asegúrese de nuevo que los tornillos hexagonales se encuentren accesibles, ahora fije el conector apretando los tornillos hexagonales.
 7. Inserte el segundo carril en los extremos libres de los conectores para que ambos extremos encajen.
 8. Apriete los tornillos hexagonales para fijar el carril principal con el secundario.

Abrazaderas de carril (TTSWC)

Las abrazaderas de carril Triton son ideales para sujetar la pieza de trabajo de una forma segura y rápida.

1. Coloque el carril en la pieza de trabajo y alinéelo a lo largo de la línea de corte.
2. Inserte el brazo superior más fino de una abrazadera en el carril de sujeción más bajo (situado en la parte inferior del carril).
3. Bómbeo el mango de la abrazadera para elevar la abrazadera y sujetar la parte inferior de la pieza de trabajo.
4. Repita el procedimiento en el otro extremo del carril.

Nota: Las abrazaderas también se pueden insertar en el carril se sujeción superior (en la cara del carril).

IMPORTANTE: Asegúrese de que la pieza de trabajo esté colocada adecuadamente cerca de la línea de corte. Vea la sección "Sujeción de la pieza de trabajo".

Escuadra en T (TTSTS)

- La escuadra en T le permitirá ajustar el carril a 90° de la pieza de trabajo para poder realizar cortes rectos perfectos.
 - Es particularmente útil a la hora de realizar varios cortes consistentes en una misma pieza de trabajo.
1. Inserte la escuadra en T en el carril de sujeción más bajo (situado en la parte inferior del carril) y asegúrese de que la cara más plana de la escuadra esté mirando hacia el extremo del carril.
 2. Apriete el tornillo hexagonal para fijar la escuadra en T en su posición.
 3. Ahora, cuando coloque el carril hacia la pieza de trabajo, la escuadra en T quedará apoyada totalmente plana contra el borde de la pieza de trabajo, manteniendo así el carril a 90° con la pieza de trabajo.

Nota: La escuadra en T ocupa 140 mm (5-½") de longitud en el carril.

Guía de ángulos (TTSAG)

- Permite gran variedad de ángulos fijos entre +/- 55° para realizar cortes precisos.
 - La doble escala le permite ajustar ángulos completos hasta 90°.
1. Inserte la guía de corte en el carril de sujeción más bajo (situado en la parte inferior del carril), sin apretar, coloque los tornillos hexagonales incluidos.
 2. Coloque el borde recto de la guía de corte contra el borde de la pieza de trabajo, gire el carril hasta que el borde del carril quede alineado con el ángulo deseado (indicado en la guía de corte).
 3. Apriete los tornillos hexagonales para fijar guía de corte con el ángulo requerido.

Nota: La guía de corte ocupa de 140 - 220 mm (5-½" - 8-2/3") de longitud en el carril.

Guía de corte paralela (TTSPG)

- En determinadas ocasiones, no podrá utilizar el carril para realizar cortes. En este caso y como alternativa, puede utilizar una guía de corte paralela. El uso de la guía le permitirá realizar cortes paralelos junto al borde de la pieza de trabajo sin tener que utilizar un carril.
 - La guía de corte paralela puede utilizarse en el lado izquierdo o derecho de la hoja.
1. Afloje las perillas de bloqueo frontales y posteriores (8 y 16) de la sierra.
 2. Deslice la guía paralela en las ranuras de montaje de la base de la sierra.
 3. Utilice la escala en la guía para ajustar la distancia desde la hoja hasta alcanzar la anchura de corte deseada.
 4. Vuelva a apretar las dos perillas de bloqueo para fijar la guía paralela en la posición requerida.

Sistema de extracción de polvo Triton (TTSDES)

- El sistema de extracción de polvo Triton le permitirá mantener un entorno de trabajo seguro y limpio. Este sistema está diseñado especialmente para ser utilizado con la sierra de incisión Triton.
- La bolsa semi-rígida con capacidad hasta 1000 ml, le permitirá recoger el 90 % del polvo producido.
- El material con tejido especial le proporcionará gran capacidad para filtrar; el diseño del panel le ayudará a determinar cuándo necesitará vaciar la bolsa.
- Para más eficacia, nunca deje que la bolsa se llene más de ¾ de su capacidad máxima.
- El sistema de extracción de polvo se conecta fácilmente dentro de la salida de extracción de polvo (3).

Mantenimiento

ADVERTENCIA: Desconecte siempre la herramienta de la toma eléctrica antes de realizar cualquier tarea de mantenimiento o limpieza.

Mantenimiento de la hoja

- Compruebe regularmente que la hoja está libre de acumulaciones de resinas o de serrín. Si es necesario, limpie con un disolvente tal como WD40, RP7 o trementina mineral.
- Compruebe regularmente el estado de la hoja de la sierra. La utilización de la sierra con una hoja curvada supone demasiada carga para el conjunto del motor y de la caja de engranajes, esto puede invalidar la garantía.
- Debe comprobar regularmente de que los dientes de carburo de tungsteno estén afilados y sin roturas. Repárelos o afíliarlos según sea necesario.

Nota: Tenga en cuenta que al afilar deben mantenerse los ángulos del bisel en la parte delantera de los dientes. Contacte con el fabricante.

Sustitución de la hoja

- Utilice solamente hojas de 165 mm (6-1/2"), con un ancho de corte entre 2,2 y 3,5 mm (3/32" y 9/64") concebidas para sierras circulares con una velocidad sin carga de 5.000 min-1.
- No coloque hojas de acero de alta velocidad o discos abrasivos en esta herramienta. El uso de accesorios incorrectos puede invalidar la garantía.
- No instale hojas de una calidad inferior. Compruebe con regularidad que la hoja está plana, afilada y libre de grietas o defectos.

Véase Fig. V

1. Gire el selector de modo (20) en la posición de cambio de hoja .
2. Pulse el botón de bloqueo de profundidad (2) y baje la sierra. La sierra quedará bloqueada a la profundidad máxima y le permitirá el acceder al tornillo de sujeción de la hoja a través del panel en la carcasa de la hoja (22).
3. Coloque la llave hexagonal (21) en el tornillo y apriete el bloque del husillo (19).
4. Gire la llave en la misma dirección de la hoja (sentido antihorario) para retirar el tornillo y la brida roscada.
5. Retire la hoja gastada con cuidado levantándola de la arandela interior y el eje, deslicela hacia fuera por la ranura situada en la parte inferior de la carcasa de la hoja.
6. Coloque la nueva hoja a través del eje y la arandela interior insertándola por la parte inferior de la carcasa de la hoja. Los gráficos deben quedar hacia fuera y la flecha en la hoja debe apuntar en la misma dirección que la flecha indicada en la carcasa.
7. Vuelva a colocar la arandela externa, mientras presiona el botón de bloqueo del husillo, apriete el tornillo firmemente.
8. Asegúrese de que la hoja esté colocada entre la arandela interior y exterior. Apriéte las firmemente con la llave hexagonal.
9. Apriete el botón de bloqueo de profundidad y deje que la hoja se retraiga completamente dentro de la carcasa.

Limpieza

- Mantenga las ranuras de ventilación de la herramienta despejada y limpia en todo momento.
- Retire el polvo y la suciedad regularmente. La limpieza se realiza mejor con un cepillo suave o un trapo.
- No utilice nunca agentes cáusticos para limpiar piezas de plástico. Se recomienda utilizar un trapo húmedo, el agua no debe entrar nunca en contacto con la sierra.
- Vuelva a lubricar todas las piezas móviles a intervalos regulares.

Sustitución de las escobillas

Fig. VI y VII

- Las escobillas de carbono son un elemento consumible que debe inspeccionarse periódicamente y sustituirse cuando estén gastadas.
1. Con la sierra desconectada de la alimentación, destornille las tapas de acceso a las escobillas (11). Retire las escobillas tirando cuidadosamente de los muelles protuberantes.
 2. Si cualquiera de las escobillas se desgasta a menos de 6 mm (15/64") de largo, deberán sustituirse por otras escobillas originales Triton - disponibles en un servicio de reparación autorizado Triton.
 3. Sustituya las escobillas y vuelva a colocar las tapas de las escobillas, ahora apriéte las firmemente.

Nota: Triton no se responsabiliza de ningún daño o lesión causados por reparaciones no autorizadas de la sierra o por una mala manipulación de esta herramienta.

Almacenaje

- Guarde esta herramienta y accesorios en un lugar seco y seguro fuera del alcance de los niños.

Reciclaje

Deshágase siempre de las herramientas eléctricas adecuadamente respetando las normas de reciclaje indicadas en su país.

- No deseché las herramientas y aparatos eléctricos junto con la basura convencional. Reciclelos siempre en puntos de reciclaje.
- Póngase en contacto con la autoridad local encargada de la gestión de residuos para obtener más información sobre cómo reciclar este tipo de herramientas correctamente.

Garantía

Para registrar su garantía, visite nuestra página Web en www.tritontools.com* e introduzca sus datos personales.

Estos datos serán incluidos en nuestra lista de direcciones (salvo indicación contraria) de manera que pueda recibir información sobre nuestras novedades. Sus datos no serán cedidos a terceros.

Recordatorio de compra

Fecha de compra: ___/___/___

Modelo: TTS1400 Conserve su recibo como prueba de compra.

Declaración de conformidad CE

El abajo firmante: Mr Darrell Morris

Autorizado por: Triton Tools

Declara que el producto:

La presente declaración de conformidad se expide bajo la exclusiva responsabilidad del Fabricante. El objeto de la declaración descrita anteriormente es conforme a la legislación comunitaria de armonización pertinente.

Código de identificación: 950638

Descripción: Sierra de incisión 1400 W

Está en conformidad con las directivas:

- Directiva de máquinas 2006/42/CE
- Directiva de baja tensión 2014/35/UE
- Compatibilidad electromagnética 2014/30/UE
- Directiva RoHS 2011/65/UE
- EN 60745-1:2009+A11
- EN 60745-2-5:2010
- EN 55014-1:2006+A1+A2
- EN 55014-2:2006+A1+A2
- EN 61000-3-2:2014
- EN 61000-3-11:2000

Las herramientas Triton disponen de un periodo de garantía de 3 años. Para obtener esta garantía, deberá registrar el producto online en un plazo de 30 días contados a partir de la fecha de compra. Si durante ese periodo apareciera algún defecto en el producto debido a la fabricación o materiales defectuosos, Triton se hará cargo de la reparación o sustitución del producto adquirido. Esta garantía no se aplica al uso comercial por desgaste de uso normal, daños accidentales o por mal uso de esta herramienta.

* Registre el producto online en un plazo de 30 días contados a partir de la fecha de compra.

Se aplican los términos y condiciones.

Esto no afecta a sus derechos legales como consumidor.

Organismo notificado: TÜV Rheinland Co., Ltd

La documentación técnica se conserva en: Triton Tools

Fecha: 25/05/2016

Firma:

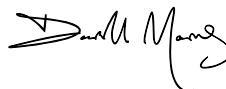

Mr Darrell Morris

Director General

Nombre y dirección del fabricante:

Powerbox International Limited, N° de registro: 06897059. Dirección legal: Central House, Church Street, Yeovil, Somerset BA20 1HH, Reino Unido.

Перевод исходных инструкций

Введение

Благодарим за выбор инструмента Triton. В этом руководстве содержится информация, необходимая для безопасной и эффективной эксплуатации изделия. Данное изделие отличается некоторыми уникальными особенностями, и даже если вы уже знакомы с аналогичными изделиями, важно внимательно прочитать это руководство и понять содержащиеся в нем инструкции. Убедитесь, что каждый пользователь инструмента ознакомился с руководством и понял его.

Символы и обозначения

На паспортную табличку инструмента могут быть нанесены символы. Они предоставляют важную информацию об изделии или инструкции по его эксплуатации.



Пользоваться средствами защиты органов слуха
Пользоваться средствами защиты органов зрения
Пользоваться средствами защиты органов дыхания
Пользоваться средствами защиты головы



Пользоваться средствами защиты рук



Прочитайте руководство



Пользоваться защитной обувью



Пользоваться защитной одеждой



Берегитесь отдачи!



Внимание! Острые ножи или зубья!



БЕРЕЧЬ от дождя и влаги!



Перед регулировкой, сменой оснастки, чисткой, обслуживанием и хранением прибора всегда отключайте его от сети питания.



ВНИМАНИЕ! Движущиеся детали: опасность раздавливания и порезов.



Осторожно!



Конструкция класса II (двойная изоляция для дополнительной защиты)

Охрана окружающей среды



Утилизация электротехнических изделий с бытовым мусором запрещена. Такие изделия сдают в пункты утилизации, имеющие специальное оборудование. За рекомендациями по утилизации обращайтесь в местные органы власти или к дилеру.



Соответствует применимым законодательным актам и нормам безопасности.

Технические характеристики

В	Напряжение (В)	Гц	Герц
~, AC	Переменный ток	Вт, кВт	Ватт, киловатт
A, mA	Ампер, миллиампер	/мин или мин⁻¹	(обороты или возвратно-поступательные движения) в минуту
n0	Частота вращения без нагрузки	дБ(А)	Децибелы, взвешенные по А
Ø	Диаметр	м/с²	Амплитуда вибрации
°	Градусы		

Символы и обозначения

Номер модели:	TTS1400
Напряжение:	220-240 В переменного тока, 50 Гц
Мощность:	1400 Вт
Частота вращения без нагрузки:	2000 – 5300 об/мин (220-240 В) 2000 – 5000 об/мин (100-120 В)
Диапазон регулировки угла наклона:	0° - 48°
Максимальная глубина резания под углом 90°:	54 мм
Максимальная глубина резания под углом 45°:	38 мм
Размеры диска:	Ø165 мм
Класс защиты:	
Степень защиты оболочки	IP20
Масса:	5,5 кг
Информация по шуму и вибрации:	
Уровень звука излучения L_{рк}²:	83,8 дБ(А)
Корректированный уровень звуковой мощности L_{мк}²:	94,8 дБ(А)
Погрешность К:	3 дБ
Взвешенное вибрационное ускорение a_h (корпус):	3,976 м/с ²
Взвешенное вибрационное ускорение a_h (рукоятка):	3,534 м/с ²
Погрешность:	1,5 м/с ²
Ввиду того, что продукция постоянно совершенствуется, технические характеристики изделий Triton могут изменяться без уведомления. Уровень звука, воздействующего на оператора, может превышать 85 дБ(А). Использование средств защиты органов слуха обязательно.	

ВНИМАНИЕ! Если уровень звука превышает 85 дБ(А), то обязательно используйте средства защиты органов слуха. При необходимости ограничьте продолжительность работы. Если шум вызывает дискомфорт даже при использовании средств защиты, незамедлительно выключите инструмент и убедитесь, что защита надето правильно, а ее звукоизолирующие характеристики соответствуют уровню звука, вырабатываемого инструментом.

ВНИМАНИЕ! Воздействие вибрации инструмента на человека может вызвать потерю чувствительности, онемение, покалывание и снижение способности удерживать предметы. Продолжительное воздействие чревато развитием хронических заболеваний. При необходимости ограничьте продолжительность работы и используйте антивибрационные перчатки. Не работайте в ручном режиме, если температура ниже комфортного уровня: в таких условиях вибрация оказывает более выраженное воздействие на организм. Продолжительность и периодичность работы с инструментом можно рассчитывать по значениям, которые приведены в разделе «Технические характеристики».

Указанные в характеристиках уровни звука и вибраций получены в соответствии с EN60745 или аналогичными международными стандартами. Значения справедливы для инструмента в нормальном рабочем состоянии, эксплуатируемого в нормальных условиях. Нарушение регламента обслуживания, порядка сборки или эксплуатации инструмента может являться причиной повышения уровня звука и вибраций. На сайте www.osha.europa.eu представлена информация по уровням звука и вибраций на рабочем месте, которая может оказаться полезной для пользователей, работающих с инструментом в бытовых условиях в течение продолжительного времени.

Общие правила техники безопасности

ВНИМАНИЕ! Ознакомьтесь со всеми предупреждениями и инструкциями. Пренебрежение предупреждениями и инструкциями чревато поражением электрическим током, пожаром и/или серьезными травмами.

ВНИМАНИЕ! Эксплуатация прибора детьми, лицами с ограниченными физическими или умственными возможностями и лицами, не имеющими достаточного опыта или знаний, разрешается только при условии, что они будут находиться под присмотром ответственного за их безопасность или получат от него необходимые инструкции по работе с прибором. Не оставляйте детей без присмотра и не позволяйте им играть с прибором.

Сохраните все предупреждения и инструкции на будущее.

В разделе, посвященном технике безопасности, термин «электроинструмент» относится как к проводным (работающим от сети), так и к беспроводным (работающим от аккумулятора) инструментам.

1) Безопасность на рабочем месте

- Следите за чистотой и освещенностью рабочего места. Беспорядок или недостаток освещения повышают вероятность несчастного случая.
- Не работайте с электроинструментом во взрывоопасной атмосфере (например, в присутствии воспламеняющихся жидкостей, газов или пыли). Электроинструмент выбрасывает искры, которые могут воспламенить пыль или пары.
- Во время работы с электроинструментом не позволяйте детям и посторонним лицам приближаться к вам. Они будут отвлекать ваше внимание, и вы можете потерять управление.

2) Электробезопасность

- Вилки электроинструмента должны соответствовать розеткам. Категорически запрещается вносить какие-либо изменения в конструкцию вилки. Не разрешается подключать заземленный электроинструмент к сети через переходники. Применение стандартных вилок и соответствующих им розеток снижает риск поражения электрическим током.
- Не касайтесь заземленных предметов: трубопроводов, радиаторов, электрических плит и холодильников. Если ваше тело заземлено, то риск поражения электрическим током увеличивается.
- Берегите электроинструмент от дождя и влаги. Попадание воды внутрь электроинструмента увеличивает риск поражения электрическим током.
- Не допускайте повреждения электрического шнура. Запрещается переносить, тянуть или отключать электроинструмент от сети за шнур. Берегите шнур от нагрева, контакта с маслом, острыми крошками или движущимися деталями. Поврежденный или залупанный шнур увеличивает риск поражения электрическим током.
- При работе с электроинструментом вне помещения используйте удлинитель, пригодный для эксплуатации в таких условиях. Применение удлинителя, пригодного для эксплуатации вне помещения, снижает риск поражения электрическим током.
- Если работа во влажных условиях неизбежна, то электроинструмент следует подключать к источнику питания, снабженному устройством защитного отключения (УЗО). Применение УЗО снижает риск поражения электрическим током.

3) Личная безопасность

- Будьте внимательны, следите за тем, что делаете и руководствуйтесь здравым смыслом при работе с электроинструментом. Запрещается пользоваться электроинструментом, если вы устали или находитесь под действием алкоголя, наркотиков или лекарственных препаратов. Даже кратковременное ослабление внимания во время работы чревато тяжелой травмой.
- Используйте средства индивидуальной защиты. Всегда используйте средства защиты органов зрения. Грамотное применение средств защиты (например, респиратора, несכולящей защитной обуви, каски или средств защиты органов слуха) снижает риск травм.
- Не допускайте непреднамеренного включения. Перед тем как подключить инструмент к розетке и/или аккумулятору, поднимать или переносить его убедитесь, что выключатель питания находится в положении «выключено». Если держать палец на выключателе питания при переносе инструмента или зарядке инструмента с выключенным выключателем питания, то риск несчастного случая увеличивается.
- Убирайте регулировочные ключи прежде чем включить электроинструмент. Грязный ключ, присоединенный к вращающейся части электроинструмента, может нанести травмы.
- Не тянитесь за пределы комфортной зоны досягаемости. Твердо стойте на ногах и сохраняйте равновесие. Это позволит увереннее

контролировать инструмент в неожиданных ситуациях.

- Одевайтесь надлежащим образом. Свободная одежда и украшения не допускаются. Держите волосы, одежду и перчатки подальше от движущихся частей инструмента. Свободную одежду, украшения или длинные волосы может наматывать на движущиеся части.
 - Обязательно используйте устройства вытяжки и сбора пыли, если конструкцией предусмотрены соединители для них. Соблюдайте правила их эксплуатации. Такие устройства снижают риски, связанные с пылью.
- Эксплуатация электроинструмента и уход за ним
 - Не допускайте перегрузки электроинструмента. Правильно подбирайте инструмент под свои задачи. Грамотно подобранный инструмент будет работать качественнее и безопаснее без превышения номинальной нагрузки.
 - Не работайте с электроинструментом, если выключатель питания не включается или не выключается. Любой электроинструмент с неработающим выключателем опасен и подлежит ремонту.
 - Отсоедините электроинструмент от розетки и/или аккумулятора, прежде чем выполнять настройку, менять оснастку или укладывать его на хранение. Данная мера предосторожности исключает случайный пуск инструмента.
 - Храните электроинструмент в местах, недоступных для детей, и не позволяйте работать с ним лицам, не знакомым с электроинструментом или не изучившим данные инструкции. Электроинструмент опасен в неумелых руках.
 - Обслуживайте электроинструмент. Следите за тем, чтобы не было биения или задания движущихся частей, сломанных деталей или признаков других неисправностей, способных повлиять на работу электроинструмента. Если инструмент поврежден, то эксплуатация разрешается возобновлять только после ремонта. Причиной многих несчастных случаев становится неудовлетворительное обслуживание электроинструмента.
 - Следите за чистотой режущего инструмента и состоянием его режущих кромок. Если режущий инструмент надлежащим образом обслужен, то снижается вероятность защемления и облегчается управление.
 - Соблюдайте эти инструкции при эксплуатации электроинструмента, оснастки и режущего инструмента. Учитывайте условия и особенности предстоящей работы. Использование электроинструмента не по назначению может быть опасным.

5) Ремонт

- Ремонт электроинструмента должен производиться квалифицированным специалистом с использованием идентичных запчастей. Только в этом случае ремонт электроинструмента не скажется на его безопасности отрицательным образом.

Безопасность при работе с погружной пилой

ВНИМАНИЕ! Перед подключением инструмента к источнику питания (доку подключение, розетке и т.д.) убедитесь, что напряжение питания соответствует значению, указанному на паспортной табличке инструмента. Если напряжение источника питания выше этого значения, то подключение инструмента к такому источнику может привести к серьезным травмам пользователя и выходу инструмента из строя. Если имеются сомнения — не подключайте инструмент. Использование источника питания, напряжение которого ниже номинального напряжения инструмента, может привести к поломке электродвигателя.

- Не позволяйте лицам младше 18 лет работать с этим инструментом.
- При работе с инструментом используйте средства защиты: защитными очками или щитками, средствами защиты органов слуха, респиратором и защитной одеждой (включая защитные перчатки).
- Ручной электроинструмент может вибрировать. Вибрация вредна для здоровья. Перчатки помогут поддерживать циркуляцию крови в пальцах. Не допускается работать с ручным электроинструментом в течение длительного времени без перерывов.
- Используйте только рекомендуемые пильные диски с соответствующими размерами и формой посадочного отверстия (например, ромбовидное или круглое отверстие). Пильные диски, не соответствующие креплению, будут бить при вращении, и вы потеряете управление.
- По возможности используйте систему вытяжки для удаления опилок/отходов.
- Во время работы с электроинструментом держите его за специально предусмотренные для этого изолированные поверхности. Это необходимо для защиты в случае, если режущий инструмент коснется шнура питания или скрытой проводки. Если оператор касается открытых металлических деталей электроинструмента, то контакт с проводником, находящимся под напряжением, приведет к поражению электрическим током.
- Всегда держите руки подальше от зоны резания и пильного диска. Одна рука должна держаться за вспомогательную рукоятку или корпус электродвигателя. Если вы удерживаете инструмент обоими руками, то

их не порежет диском.

- Не пытайтесь обрабатывать материал, толщина которого превышает указанную в разделе "Характеристики" глубину резания.
- Настраивайте глубину резания в точном соответствии с толщиной заготовки; пыльный диск не должен выступать за оборотную поверхность заготовки больше, чем на высоту зуба.
- Заготовка должна быть правильно установлена на опоре. Крупная заготовка может провиснуть под собственным весом и защемить пыльный диск. Опоры должны располагаться под заготовкой с обеих сторон инструмента (рядом с линией пропила или краем заготовки).
- Не допускайте того, чтобы опоры или силовые кабели попадали на траекторию движения режущего инструмента.
- Всегда надежно крепите заготовку на устойчивой поверхности во избежание усиленного воздействия вредных факторов на организм, защемления пыльного диска или потери управления.
- Всегда пользуйтесь направляющими планками или упорами. Они как повышают точность обработки, так и снижают вероятность защемления пыльного диска.
- Категорически запрещается держать обрабатываемую заготовку в руках или на коленях.
- Во время работы всегда стойте под углом к инструменту.
- Помните, что пыльный диск будет выступать за оборотную сторону заготовки.
- Не протягивайте руки под заготовку – там нет ограждения, которое защитит вас от диска.
- Учитывайте направление вращения электродвигателя и пыльного диска.
- Перед началом работы осмотрите заготовку и удалите все гвозди и другие посторонние предметы.
- Запрещается прикладывать поперечную или скручивающую нагрузку на пыльный диск во время работы.
- Если пропил не доходит до края заготовки или если пыльный диск защемили, отключите инструмент, дождитесь полной остановки диска и поднимите инструмент с заготовки.
- Не пытайтесь освободить защемленный диск, не отключив инструмент от источника питания.
- Запрещается отводить пилу назад во время обработки.
- Остерегайтесь разлетающихся отходов. В некоторых случаях отходы могут отлетать от режущего инструмента на высокой скорости. Пользователь обязан принять все меры защиты людей, находящихся в рабочей зоне, от разлетающихся отходов.
- Если вас превали во время работы, остановите работу, отключите инструмент и только потом отвлекайтесь от пилы.
- Винт и шайба крепления пыльного диска проектировались специально под вашу пилу. Во избежание нарушения работы и угроз безопасности не допускается пользоваться поврежденным или несоответствующим винтом/шайбой крепления диска.
- Перед каждой операцией проверяйте, что нижнее ограждение закрылось надлежащим образом. Не эксплуатируйте пилу, если ее нижнее ограждение заедает или самопроизвольно закрывается. Запрещается каким-либо образом фиксировать ограждение в открытом положении. При падении пилы нижнее ограждение может изогнуться. Поднимите его рукой и убедитесь, что оно перемещается свободно и не касается диска или любой другой части на всех глубинах и углах резания.
- Всегда смотрите, чтобы нижнее ограждение закрывало диск, прежде чем класть пилу на какую-либо поверхность после работы. Незакранный пыльный диск, вращаясь по инерции, вызовет отдачу и порежет все на своем пути. Помните о том, что после того, как выключатель будет отпущен, диску потребуется еще некоторое время для полной остановки.
- Периодически проверяйте надежность затяжки всех гаек, болтов и других крепежных деталей. Подтягивайте ослабленные детали.

Инструмент должен использоваться только по прямому назначению. Любая операция, выходящая за рамки описанного в этом руководстве служебного назначения изделия, будет считаться целевым использованием. Ответственность за любой ущерб и травмы в результате целевого использования будет нести пользователь, а не производитель.

Также производитель не будет нести ответственность за любые изменения, внесенные в конструкцию инструмента, а также за ущерб, который повлечет за собой такие изменения.

Даже соблюдение всех правил эксплуатации инструмента не гарантирует отсутствие остаточных факторов риска.

Предотвращение отдачи и безопасность оператора

Если погружная пила используется с направляющей, то для защиты от подъема пилы с заготовки используется встроенное устройство защиты от отдачи (подробную информацию смотрите в разделе "Защита от отдачи"). Ниже приведены указания по предотвращению отдачи.

Отдача – это неконтролируемый подъем инструмента с заготовки и отбрасывание его в сторону оператора при защемлении, чрезмерной подаче или биении пыльного диска. Отдача – результат целевого использования, нарушения правил или условий эксплуатации. Данное явление можно избежать, приняв следующие меры предосторожности:

- а. Надежно удерживайте инструмент обеими руками и располагайте руки так, чтобы наилучшим образом противодействовать усилиям отдачи. Стойте слева или справа от пыльного диска, но не на одной линии с ним. При отдаче инструмент может отскочить назад. Однако если принять меры предосторожности, то оператор сможет эффективно погасить усилия отдачи;
- б. Если пыльный диск защемили или если обработка прерывается по какой-либо причине, отпустите выключатель и не перемещайте пилу до полной остановки режущего инструмента. Категорически запрещается поднимать пилу с заготовки или отводить ее назад, если пыльный диск вращается. Выясните причину защемления диска и устраните ее.
- в. Если необходимо перезапустить пилу и закончить недоделанный пропил, расположите пыльный диск по центру пропила так, чтобы зубья не касались материала (в случае защемления диска пилу при пуске может вытолкнуть или откинуть назад);
- г. Если заготовка крупная, то во избежание провисания опоры должны располагаться ближе к пропилу и по краям заготовки. Это позволит снизить риск защемления диска и отдачи;
- д. Запрещается работать с затупившимся или поврежденным режущим инструментом. Незаточенный или неправильно установленный пыльный диск производит недостаточно широкий пропил. При этом повышается трение, риск защемления и отдачи;
- е. Перед началом обработки убедитесь, что глубина и угол резания надежно зафиксированы соответствующими рычагами. Неожиданное изменение положения пыльного диска во время работы может привести к защемлению и отдаче;
- ж. Соблюдайте особую осторожность, осуществляя "погружной" проход по стене или подобной закрытой поверхности. Выступающий пыльный диск может натолкнуться на препятствие и отскочить;
- з. Проверьте нижнее ограждение перед каждым использованием инструмента. Оно должно свободно закрываться и не допускать контакта пыльного диска с любой частью ограждения и инструмента во всем диапазоне углов и глубин резания. Эксплуатация инструмента с неисправным ограждением не допускается. Запрещается каким-либо образом фиксировать ограждение в открытом положении;
- и. Проверьте работу пружины нижнего ограждения. Если ограждение или пружина не работает нормально, то инструмент не допускается эксплуатировать до тех пор, пока неисправность не будет устранена. Медленная работа ограждения может являться признаком повреждения деталей, наличия отложенной смолы или мусора;
- к. Отводить ограждение вручную разрешается только при выполнении особых пропилов – "погружных" или "сложных". Нижнее ограждение поднимается рукояткой. Как только пыльный диск войдет в материал, ограждение необходимо отпустить. Во всех остальных случаях нижнее ограждение должно работать автоматически.
- л. Перед тем как поставить пилу на заготовку убедитесь, что нижнее ограждение закрывает пыльный диск. Незакранный пыльный диск, вращаясь по инерции, вызовет отдачу и порежет все на своем пути. Помните о том, что после того, как выключатель будет отпущен, диску потребуется еще некоторое время для полной остановки. Во избежание потери гарантии запрещается работать с абразивными кругами.
- м. Если циркулярная пила оснащена расклинивающим ножом, то его необходимо снять перед обработкой. Расклинивающий нож помещает при "погружной" обработке и вызовет отдачу. По завершению "погружной" обработки следует обязательно установить нож на место. Циркулярная пила с постоянным, несъемным расклинивающим ножом НЕ подходит для погружных пропилов.

Знакомство с изделием

1. Передняя рукоятка
2. Кнопка фиксации вертикального положения
3. Соединение для отвода пыли
4. Главная рукоятка
5. Курок
6. Задний фиксатор угла наклона
7. Регулятор частоты вращения
8. Заднее крепление параллельной направляющей
9. Задний кулачок точной настройки
10. Устройство защиты от отдачи
11. Крышки щеток
12. Подошва
13. Смотровая панель для направляющей
14. Фиксатор направляющей
15. Передний кулачок точной настройки
16. Переднее крепление параллельной направляющей
17. Передний фиксатор угла наклона

18. Фиксатор глубины
19. Ручка блокировки шпинделя
20. Рычаг выбора режима
21. Шестигранный ключ
22. Ограждение пильного диска
23. Визуальные индикаторы прогила

Назначение

Циркулярная пила для работы «на весу» и по направляющим. Предназначена для выполнения легких и средней сложности погружных пропилов в деревянных настилах, столешницах и подобных заготовках.

Распаковывание инструмента

- Аккуратно распакуйте и осмотрите инструмент. Ознакомьтесь со всеми характеристиками и функциями.
- Убедитесь, что все детали инструмента находятся в хорошем состоянии.
- Если какие-либо детали отсутствуют или повреждены, то эксплуатация инструмента разрешается только после замены таких деталей.

Перед эксплуатацией

Вытяжка пыли



- Пила имеет соединение для отвода пыли (3) диаметром 35 мм, с помощью которого можно подключить инструмент к системе отвода пыли Triton (TTSDS) или к пылесосу.
- Подробную информацию о системе отвода пыли Triton смотрите на странице 44.

Примечание. В конструкции модели для рынка США (питание 120 В) соединение для отвода пыли имеет диаметр 32 мм (1-1/4").

Выбор режима

Смотрите рисунок I.

Устройство выбора режима позволяет легко и быстро переключаться между основными функциями инструмента: желаемый режим работы задается поворотом рычага выбора режима (20) в нужное положение.

-  Смена диска
 -  Погружная обработка для обычной резки
 -  Разметка. В этом режиме выполняется пропил глубиной 2,5 мм (3/32").
- Подробную информацию смотрите в соответствующих разделах этого руководства.

Установка заготовки

- Во избежание защемления и отдачи, опоры крупных плит и длинных деталей должны располагаться по обе стороны от пропила на небольшом расстоянии от него.
- Заготовка укладывается лицевой поверхностью вниз; возможно расщепление, и лучше, чтобы оно возникло на второстепенной поверхности.

Эксплуатация

Работа в режиме разметки

В режиме разметки глубина резания устанавливается на 2,5 мм (3/32"). Первый, разметочный пропил позволит уменьшить трение на пильном диске, особенно если последующие переходы выполняются с большой глубиной резания. Режим также полезен для выполнения первых проходов по шпонируваным материалам и меламиноформальдегидному слоистому пластику.

- Переведите рычаг выбора режима в положение "разметка" .
- Теперь глубина резания зафиксирована, и диск нельзя будет опустить ниже 2,5 мм (3/32").

Настройка глубины резания

Смотрите рисунок II.

- Глубина резания настраивается в диапазоне от 0 до 55 мм (2-11/64"). Глубину можно задавать непосредственно по шкале глубин, причем она откалибрована с учетом толщины направляющей, поэтому никакие дополнительные расчеты не требуются.
- Лучшее всего, чтобы пильный диск выступал за обратную поверхность заготовки не более, чем на одну полную высоту зуба.

1. Ослабьте фиксатор глубины (18) и переместите его по шкале так, чтобы указатель совместился с требуемым значением глубины.
2. Надежно затяните фиксатор.
3. Теперь пила будет опускаться только до заданной глубины (в режиме погружной обработки).

Примечание. Если необходимо задать глубину с высокой точностью, выполните настройку в ходе нескольких пробных проходов по куску бракованного материала, контролируя глубину угольником.

Регулировка угла резания

Смотрите рис. III.

- Угол наклона режущего инструмента может регулироваться в диапазоне 0° - 48°
1. Ослабьте передний и задний фиксаторы угла наклона (6 и 17).
 2. Поверните корпус пилы так, чтобы указатель, расположенный рядом с передним фиксатором угла наклона, совместился с нужным значением на шкале.
 3. Надежно затяните передний и задний фиксаторы угла наклона (6 и 17).
 4. Теперь инструмент зафиксирован и готов к обработке под заданным углом.
 5. **Примечание.** Если необходимо задать угол с высокой точностью, выполните настройку в ходе нескольких пробных проходов по куску бракованного материала, контролируя угол с помощью угольника.
- ВАЖНО!** При выполнении пропилов под углом важно зафиксировать пилу на направляющей. Подробную информацию смотрите в разделе «Обработка под углом».

Регулировка частоты вращения

Смотрите рис. IV.

- Частота вращения задается регулятором (7). Он позволит вам выбрать ту частоту, которая соответствует обрабатываемому материалу.
- В таблице ниже даны рекомендации по выбору частоты вращения в зависимости от обрабатываемого материала.

Материал	Положение регулятора
Цельная древесина (твердых или мягких пород)	4-6
Древесно-стружечные плиты	5-6
Клееная древесина, столярная плита, шпонируемые плиты и мелованный картон	2-5
Твердая древесно-волоконистая плита	1-4

Установка и закрепление направляющей

- Порядок установки и закрепления направляющей, а также правила применения прочей оснастки описаны в разделе "Оснастка".

Использование кулачков точной настройки

- Передние и задние кулачки точной настройки (9 и 15) позволяют устранить люфт пилы относительно направляющей и повысить точность резания при перемещении пилы.
1. Ослабьте рычаги крепления переднего и заднего кулачков точной настройки (9 и 15).
 2. Установите пилу на направляющую.
 3. Выберите лишние зазоры, поворачивая кулачки настройки, и затяните их крепления.

Примечание. Когда крепления кулачков точной настройки находятся в центральных положениях, то кулачки находятся в крайнем выдвинутом положении.

Защита от отдачи

- Отдача – это неконтролируемый подъем инструмента с заготовки и отбрасывание его в сторону оператора при защемлении, чрезмерной подаче или биении пильного диска.
- Функция защиты от отдачи предотвращает травмы оператора при неожиданной отдаче пилы.



1. Поверните устройство защиты от отдачи (10) в положение "0" (перед тем, как установить пилу на направляющую).
2. Когда пила вставляется в держатели направляющей, устройство защиты от отдачи включается автоматически.

Примечание. Если отдача все-таки случилась, то перед тем, как продолжить обработку убедитесь, что направляющая не повреждена.

Обработка

ВАЖНО!

- Убедитесь, что заготовка и направляющая надежно установлены и закреплены, и что их смещение во время работы пилы исключается.
 - Всегда держите инструмент обеими руками за переднюю и заднюю рукоятки.
 - Ведите пилу только вперед. ЗАПРЕЩАЕТСЯ тянуть пилу обратно к себе.
 - Наденьте все средства защиты, которые должны использоваться при работе с этим инструментом. Смотрите правила техники безопасности.
1. Убедитесь, что фиксатор направляющей (14) и устройство защиты от отдачи (10) установлены в положение "0".

2. Вставьте переднюю часть пилы в направляющую.
3. Если необходимо выполнить пропил под углом, зафиксировав пилу, повернув фиксатор направляющей (14) в положение "I".
4. Переведите рычаг выбора режима (20) в режим погружной обработки  или режим разметки .
5. Крепко возьмитесь за пилу обеими руками и нажмите курок (5).
6. Дождитесь, пока диск разгонится до полных оборотов, нажмите кнопку фиксации вертикального положения (2) и опустите диск на заданную глубину.
7. Передвиньте пилу вперед до контакта пильного диска с заготовкой и начните обработку.
8. Выберите правильную подачу: слишком высокая подача приведет к повышенной нагрузке на электродвигатель, а слишком низкая вызовет излишнюю притирку заготовки. Не делайте никаких резких движений пилы.
9. Завершив пропил, отпустите курок и дождитесь, пока диск не остановится. Только после этого разрешается снимать пилу с направляющей.

Обработка под углом

ВНИМАНИЕ! При выполнении пропилов под углом очень важно зафиксировать пилу на направляющей.

1. Для этого поверните фиксатор направляющей (14) в положение "I".

Выполнение погружных пропилов

1. Ориентируясь по визуальным индикаторам пропила (23), установите пилу на направляющую в том месте, в котором диск должен врезаться в заготовку.
2. Крепко возьмитесь за пилу обеими руками и нажмите курок (5).
3. Дождитесь, пока диск разгонится до полных оборотов, нажмите кнопку фиксации вертикального положения (2) и, опуская диск, врезаться на заданную глубину.
4. Выполните пропил. Точку подъема пилы с заготовки также можно отследить по индикаторам пропила.
5. Не снимайте пилу с направляющей до тех пор, пока пильный диск не остановится полностью.

Работа с дополнительной оснасткой

Комплект направляющих Triton и соединители (TTSP)

В комплект направляющих входят:

- 2 направляющие длиной 700 мм / 27-9/16" для удобства эксплуатации погружной пилы Triton;
- 2 соединителя для направляющей.

Примечание. Каждый соединитель состоит из двух частей.

Подготовка направляющей

- Перед первым использованием необходимо обрезать резиновую ленту вдоль одной кромки каждой части направляющей.
1. Прикрепите направляющую к подходящему куску некондиционной древесины.
 2. Установите пилу в режим разметки (смотрите соответствующие инструкции в этом руководстве).
 3. Выполните пропил по всей длине направляющей. При этом лента обрежется точно в нужный размер.
 4. Утилизируйте отходы резиновой ленты.

Обслуживание направляющей

- Перед первым использованием (и по мере необходимости в дальнейшем) нанесите тонкий слой распыляемой смазки. Так пила будет легче ходить по направляющей.
- Не допускайте скопления пыли, опилок и прочего мусора на направляющей.

Нарращивание направляющей

- Можно сращивать направляющие для увеличения длины пропилов с помощью специальных соединителей.
 - Каждый соединитель для направляющей состоит из проставки и удлинителя с винтами с шестигранной головкой.
 - При сборке соединителя, проставка устанавливается на боковую часть удлинителя напротив головок винтов (смотрите рисунок 00).
1. Вставьте один соединитель в нижний крепежный канал (в нижней части направляющей).
 2. Убедитесь, что шестигранные головки винтов направлены от направляющей и доступны.

3. Введите соединитель в канал до половины, чтобы два винта разошлись внутри канала, а два оставались открытыми.
4. Затяните два винта с шестигранной головкой внутри канала, чтобы прикрепить соединитель к направляющей.
5. Затем повторите эту процедуру; второй соединитель вставляется в верхний крепежный канал (на лицевой стороне направляющей).
6. Аналогичным образом, шестигранные головки винтов должны быть доступными. Зафиксируйте соединитель, затянув винты.
7. Присоедините вторую направляющую к свободным концам соединителей так, чтобы концы двух направляющих сомкнулись.
8. Затяните винты с шестигранными головками, чтобы прикрепить вторую направляющую к первой.

Зажимы (TTSWC)

Зажимы Triton позволяют быстро и надежно прикрепить направляющую к заготовке, обеспечивая точность и быстроту обработки.

1. Уложите направляющую на заготовку и выполните проверку ее положения вдоль линии пропила.
2. Вставьте тонкий верхний захват зажима в нижний крепежный канал (в нижней части направляющей).
3. Качая ручку зажима, поднимите и прижмите второй захват к нижней части заготовки.
4. Повторите процедуру для другой стороны направляющей.

Примечание. Зажимы можно вставлять в верхний крепежный канал (на лицевой стороне направляющей).

ВАЖНО! Заготовка должна иметь подходящую опору, расположенную рядом с линией пропила. Смотрите раздел «Установка заготовки» в этом руководстве.

Рейшина (TTST5)

- Рейшина позволяет устанавливать направляющую с высокой точностью под углом 90° к кромке заготовки и выполнять перпендикулярные пропилы.
- Она особенно полезна тогда, когда необходимо вырезать несколько ровных полос из одного куска материала, соблюдая точность взаимного положения кромок.

1. Вставьте рейшину в нижний крепежный канал (в нижней части направляющей) так, чтобы ее плоская сторона была обращена к длинной стороне направляющей.
2. Закрепите рейшину винтом с шестигранной головкой.
3. Теперь при установке направляющей на заготовку, рейшина расположится вдоль кромки, а направляющая встанет под углом 90° к ней.

Примечание. Рейшина занимает примерно 140 мм / 5-1/2" длины направляющей.

Приспособление для регулировки угла (TTSAG)

- Приспособление позволяет устанавливать направляющую под углом в диапазоне +/- 55°. Оно обеспечивает высокую точность обработки.
- Уникальная двойная шкала позволяет осуществлять настройку в полном диапазоне углов относительно исходного положения (90°).

1. Вставьте приспособление для регулировки угла в нижний крепежный канал (в нижней части направляющей) и слегка затяните винт с шестигранной головкой.
2. Уперев прямую кромку приспособления в кромку заготовки, поверните направляющую так, чтобы ее конец совместился с отметкой нужного угла на шкале приспособления.
3. Зафиксируйте требуемый угол, затянув винт с шестигранной головкой.

Примечание. Приспособление для регулировки угла занимает примерно 140–220 мм (5-1/2" – 8-2/3") длины направляющей.

Параллельная направляющая (TTSPG)

- В некоторых случаях невозможно применять обычную направляющую. Тогда можно использовать параллельную направляющую. Она позволит выполнять точные пропилы, параллельные кромке заготовки.
- Параллельная направляющая может располагаться как с левой, так и с правой стороны от пильного диска.

1. Ослабьте переднее и заднее крепления параллельной направляющей (8 и 16) на пиле.
2. Вставьте параллельную направляющую в крепежные пазы в подошве пилы.
3. Пользуясь шкалой на параллельной направляющей, задайте расстояние от пильного диска (ширину отпиливаемого материала).
4. Закрепите параллельную направляющую, затянув передние и заднее крепления.

Система отвода пыли Triton (TTSDS)

- Система отвода пыли Triton для погружных пил Triton обеспечивает

безопасность и чистоту на рабочем месте.

- Полужесткий мешок объемом 1000 мл соберет более 90% пыли, производимой при пилении.
- Нетканый материал отличается отличными характеристиками фильтрации, а смотровая панель облегчает контроль за заполнением мешка.
- Четыре мешка работают с оптимальной эффективностью, рекомендуется вытряхивать пыль тогда, когда он заполнится на ¾ (или раньше).
- Система отвода пыли просто вставляется в соответствующее соединение (3).

Техническое обслуживание

Перед выполнением каких-либо регулировок или операций обслуживания всегда отключайте инструмент и отсоединяйте его от источника питания.

Обслуживание пыльного диска

- Регулярно осматривайте диск на предмет загрязнения смолой или опилками. При необходимости его можно очистить спреем на основе растворителя или скипидаром.
- Регулярно проверяйте пыльный диск на предмет отклонений от плоскости. Если диск деформирован, то на электродвигатель и редуктор начинает действовать чрезмерная нагрузка. Работа с такими дисками может являться причиной потери гарантии.
- Регулярно осматривайте зубья из карбида вольфрама. Они должны быть острыми, без повреждений. При необходимости заточивайте или заменяйте пыльные диски.

Примечание. При перезаточке зубьев нельзя изменять передний угол.

Замена пыльного диска

- Применяйте только диски диаметром 165 мм (6-1/2") под ширину пропила от 2,2 до 3,5 мм (3/32" и 9/64"), предназначенные для циркулярных пил с частотой вращения на холостом ходу не ниже 5000 об/мин.
- Категорически запрещается устанавливать высокоскоростные стальные диски или абразивные круги. Установка режущего инструмента другого назначения или размера приведет к потере гарантии.
- Не устанавливайте некондиционные пыльные диски. Следите за тем, чтобы режущий инструмент оставался плоским и острым; наличие трещин и прочих дефектов не допускается.

Смотрите рис. V.

1. Переверните рычаг выбора режима (20) в положение "смена диска" .
2. Нажмите кнопку фиксации вертикального положения (2) и опустите пилу. Пила зафиксирована на той глубине, при которой через окошко в ограждении пыльного диска (22) открывается доступ к винту крепления диска.
3. Вставьте шестигранный ключ (21) в головку винта и нажмите кнопку блокировки шпинделя (19).
4. Поворачивая ключ в направлении вращения диска (против часовой стрелки), выкрутите винт и снимите его вместе с наружной шайбой.
5. Осторожно снимите изношенный диск с оправки на шпинделе, вытащите его через отверстие в нижней части ограждения и уберите.

6. Осторожно вставьте новый диск через низ ограждения и наденьте его на оправку на шпинделе. Диск должен быть обращен наружу той стороной, на которую нанесены надписи и изображения. Направление, указанное стрелкой на диске, должно совпадать с направлением, указанным стрелкой на ограждении.
7. Установите на место наружную шайбу, вставьте через нее крепежный винт и закрутите его, не затягивая сильно.
8. Убедитесь, что диск посажен надлежащим образом, нажмите кнопку блокировки шпинделя и надежно затяните винт шестигранным ключом.
9. Выключите фиксацию вертикального положения кнопкой и дайте пыльному диску полностью уйти за ограждение.

Очистка

- Поддерживайте вентиляционные отверстия инструмента в чистоте, не допускайте засорения.
- Регулярно протирайте пыль и грязь тряпкой или мягкой щеткой.
- Запрещается использовать щелочные вещества для очистки пластиковых деталей. Рекомендуется пользоваться влажной тряпкой. Не допускайте контакта пилы с водой.
- Регулярно смазывайте все движущиеся детали.

Замена щеток

Смотрите рис. VI и VII.

Графитовые щетки являются расходными деталями, которые необходимо регулярно осматривать и заменять по мере износа.

1. Отключите пилу от питания и выкрутите крышки щеток (11). Осторожно потяните за выступающие пружины и вытащите щетки.
2. Если остаточный размер какой-либо из щеток менее 6 мм (15/64"), замените обе детали оригинальными щетками Triton, которые можно приобрести в официальных сервисных центрах Triton.
3. Установите стареньковые щетки на место, вставьте и плотно закрутите крышки.

Примечание. Компания Triton Precision Power Tools не несет ответственности за ущерб или травмы по причине нарушения правил эксплуатации или несанкционированного ремонта инструмента.

Хранение

- Инструмент должен храниться в надежном, сухом и недоступном для детей месте.

Утилизация

Утилизация неработающего и не подлежащего ремонту электроинструмента должна выполняться в строгом соответствии с государственными нормативами.

- Запрещается утилизировать электронинструмент или иной лом электрического и электронного оборудования с бытовым мусором.
- Обратитесь в местное управление по утилизации отходов за информацией о правильных методах утилизации электроинструмента.

Декларация соответствия CE

Нижеподписавшийся: Господин Дэррел Моррис (Darrell Morris)

уполномоченный компанией: Triton Tools

Заявляет, что

Настоящая декларация была выпущена под единоличную ответственность производителя.

Объект настоящей декларации отвечает требованиям соответствующих норм унификации Евросоюза.

Идентификационный код: 950638

Описание: XXXX

Соответствует следующим директивам и стандартам:

- Директива по машинам 2006/42/ЕС
- Директива по низковольтному оборудованию 2014/35/ЕС
- Директива по электромагнитной совместимости 2014/30/ЕС
- Директива об ограничении использования вредных веществ 2011/65/EU
- EN 60745-1:2009+A11
- EN 60745-2-5:2010
- EN 55014-1:2006+A1+A2

• EN 55014-2:2006+A1+A2

• EN 61000-3-2:2014

• EN 61000-3-11:2000 **Уполномоченный орган:** TÜV Rheinland Co., Ltd.

Владелец технической документации: Triton Tools

Дата: 25-05-2016

Подпись:

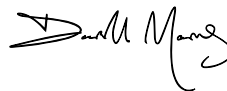

Господин Дэррел Моррис (Darrell Morris)

Директор

Название и адрес производителя:

Powerbox International Limited, Company No. 06897059. Юридический адрес: Central House, Church Street, Yeovil, Somerset BA20 1HN, United Kingdom (Великобритания).

